

ХАРАКТЕРИСТИКИ

- 2 выхода, конфигурируемые как:
 - 1 канал жалюзи.
 - 2 индивидуальных выхода*.
- *Допустима емкостная нагрузка до **140 мкФ**.
- Ручное управление выходами с помощью кнопки и LED индикации.
- Модуль функциональной логики.
- Управление выходами по функциям времени.
- Полное сохранение данных при сбое питания KNX.
- Размер 67 x 90 x 35 мм (2 TE).
- Встроенный KNX интерфейс (BCU).
- DIN rail unit assembly (EN 50022), through pressure.
- Возможность подключения соседних выходов к разным фазам.
- Соответствие директивам CE (отметка "CE" на правой стороне).



Рисунок 1. MINiBOX 20

1. LED статуса выхода	2. Кнопка ручного управления выходами	3. Клеммник шины KNX
4. LED програм./тестир. KNX	5. Кнопка програм./ тестир. KNX	6. Выходы

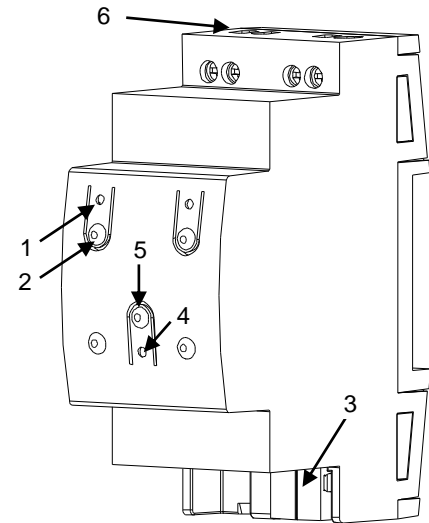

Кнопка програм./тестир. KNX: короткое нажатие кнопки переводит модуль в режим программирования. Подключение модуля к шине KNX при нажатой кнопке программирования переводит модуль в безопасный режим. Нажмите и удерживайте кнопку в течение 3 секунд для перехода в ручной режим (тестирования).

LED програм./тестир. KNX: индикатор режима программирования (красный). В безопасном режиме LED мигает красным цветом каждые 0.5 секунды. Зеленый LED указывает на режим внутреннего тестирования. При включении устройства (после сброса или сбоя питания), если оно не находится в безопасном режиме, то LED индикатор мигает синим цветом в течение нескольких секунд.

ОБЩИЕ ХАРАКТЕРИСТИКИ

ХАРАКТЕРИСТИКА		ОПИСАНИЕ		
Назначение устройства		Автоматизация зданий и домашняя автоматизация		
Питание KNX	Напряжение (типичное)	29В=, безопасное (SELV)		
	Допустимое напряжение	21...31В=		
	Максимальное потребление	Номинальное напряжение	мА	мВт
		29В= (типичное)	5,6	162,4
24В= ⁽¹⁾		10	240	
Тип клеммника		Стандартный TP1 для жесткого кабеля 0.80мм Ø		
Внешний источник питания		Не требуется		
Рабочая температура		От 0°C до +55°C		
Температура хранения		От -20°C до +55°C		
Влажность во время работы		5 до 95% RH (без конденсата)		
Влажность при хранении		5 до 95% RH (без конденсата)		
Дополнительные характеристики		Класс В		
Класс защищенности		II		
Режим работы		Непрерывно		
Тип действия устройства		Тип 1		
Время работы под нагрузкой		Длительное		
Степень защищенности		IP20, в чистой среде		
Инсталляция		Монтируется независимо на DIN рейку (EN 50022) в электрическом шкафу.		
Минимальный зазор между приборами		Не требуется		
Реакция на сбой питания KNX		Сохранение данных и действие реле согласно параметризации		
Реакция на восстановление питания KNX		Восстановление данных и действие реле согласно параметризации.		
Индикация режимов работы		LED программирования KNX в режиме программирования горит красным цветом, в режиме теста – зеленым. Каждый LED выхода показывает его статус		
Вес		98г		
PCB CTI индекс		175В		
Материал корпуса		PC FR V0, не содержит галогенов		

⁽¹⁾ Максимальное потребление при самых неблагоприятных обстоятельствах (модель KNX Fan-In)

ХАРАКТЕРИСТИКИ И СОЕДИНЕНИЕ ВЫХОДОВ		
Тип коммутационного элемента	Беспотенциальные выходы - бистабильные реле с вольфрамовым предконтактом.	
Тип отключения	Микрорасцепители	
Номинальный выходной ток	 16(6)A * 250В (4000ВА)  16(6)A * 30В= (480Вт)	
Максимальная мощность на выход	Резистивная	4000Вт
	Индуктивная	1500Вт
Максимальный пусковой ток	800А/200мс (люминесцентные лампы) 165А/20мс (резистивные лампы)	
Количество выходов	2 выхода:	
Выходов на одну общую клемму (канал)	1 индивидуальный выход	
Общий максимальный ток в приборе	20А	
Тип клеммника	Винтовой клеммник	
Рекомендованное сечение кабеля	0.5мм ² до 4мм ² (20-12 AWG)	
Максимальное время отклика	50 мс	
Срок службы	Механический (минимум)	3, 000,000 циклов (при работе 60 циклов в минуту)
	Электрический (минимум)	100,000 операций на максимально допустимой резистивной нагрузке (при работе 6 циклов в минуту)

СХЕМЫ СОЕДИНЕНИЙ И МОНТАЖА

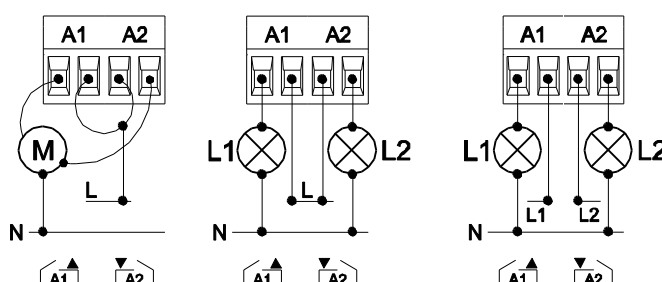

⚠ Для того чтобы убедиться, что реле находятся в необходимом статусе, пожалуйста, перед подачей напряжения в цепь, проверьте, что устройство подключено к шине KNX.

Рисунок 2: Примеры подключения: (слева направо): канал А как канал жалюзи и индивидуальные выходы канала А с одинаковыми и разными фазами.

Установка MINiBOX 20 на DIN рейку:

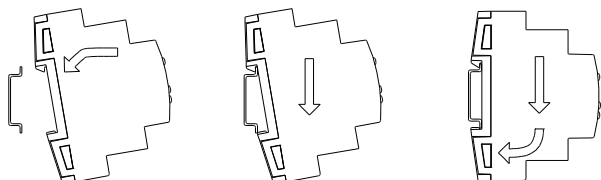

Демонтаж MINiBOX 20 с DIN рейки:



Рисунок 3: Установка MINiBOX 20 на DIN рейку

⚠ ИНСТРУКЦИИ ПО БЕЗОПАСНОСТИ

- Установка должна производиться только квалифицированными специалистами в соответствии с законами и правилами, применяемыми в каждой отдельной стране.
- Не подключайте сетевое напряжение или какое-либо другое внешнее напряжение к шине KNX; это может представлять угрозу для работы всей системы KNX. Необходимо обеспечить достаточную изоляцию между сетевым (или дополнительным) напряжением и шиной KNX или проводами других аксессуаров, если они устанавливаются.
- После установки устройства (на щиток или в коробку) доступ к нему должен быть ограничен.
- Беречь от воды, не накрывать тканью, бумагой и другими материалами во время работы.
- Логотип WEEE означает, что данное устройство содержит электронные компоненты и должно быть утилизировано в соответствии с инструкциями <http://zennio.com/weee-regulation>.

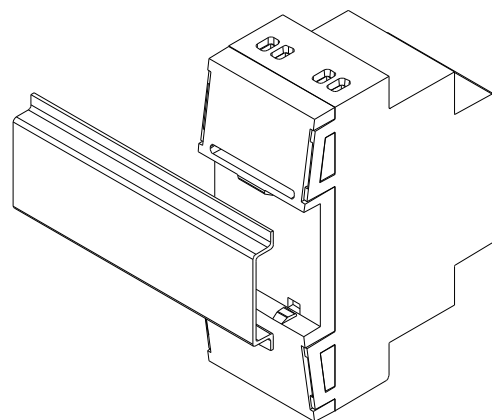
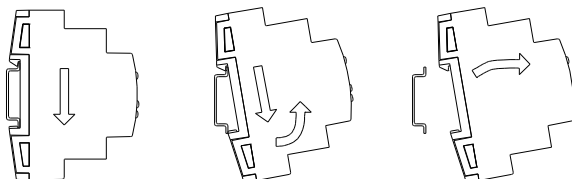