

Loewe bild s



73311000

bild s.77

Betriebsanleitung 2
Operating manual 2
Mode d'emploi 2
Manuale d'uso 2
Manual de instrucciones 2
Gebruiksaanwijzing 2

Driftsvejledning 2
Bruksanvisning 2
Käyttöohje 2
Bruksanvisning 2
Руководство по эксплуатации 2
Інструкція з експлуатації 2



LOEWE.

Введение

Большое спасибо, что выбрали Loewe и оказали нам доверие.

Выбрав Loewe, вы не только выбрали современный и технически инновационный телевизор, но и острейшая бритва разрезающий время, вы выбрали высочайшее качество изображения, великолепный звук для просмотра фильмов и прослушивания музыки, а также интуитивное управление с пульта дистанционного управления Loewe, смартфона или планшета.

Если говорить коротко: Loewe - это оптимальное домашнее развлечение.

Мы желаем повлечь к себе удовольствие от использования домашней развлекательной системы премиального качества от Loewe и рады видеть вас в качестве клиента.

В целях безопасного и длительного безотказного использования телевизора на протяжении всей эксплуатации прочтите, пожалуйста, главу **Безопасность / Предупреждения** на следующей странице.

Содержание

Введение.....	82
Спецификация поставки.....	82
Документация.....	82
Расположение паспортной таблички.....	82
Безопасность / Предупреждение.....	83
Отображение кнопок пульта ДУ.....	85
Подключения.....	86
Технические данные.....	87
Защита окружающей среды.....	88
Утилизация.....	88
Лицензии.....	88
Техническая информация.....	89
Возможные варианты установки.....	89
Соответствие / декларация производителя.....	89
Выходные данные.....	89

Спецификация поставки

- Телевизор
- Инструкция по эксплуатации 1
- Настенный монтаж Loewe wall mount WM7
- Коробка с комплектацией:
 - Пульт Дистанционного управления с двумя щелочными батарейками типа AAA
 - Сетевой кабель
 - Инструкции по эксплуатации 2 (данные инструкции)
 - Инструкции по установке Loewe wall mount WM7

Документация

Эта часть руководства по эксплуатации содержит важную базовую информацию. Устройство вводится в эксплуатацию и настраивается с помощью интуитивно понятного руководства по эксплуатации после первого включения устройства.

Подробное руководство пользователя с описанием функций и возможностей вашего нового комплекта Loewe можно загрузить в электронном виде с веб-сайта Loewe.



Справочник пользователя регулярно обновляется.

Вы можете найти подробное руководство пользователя здесь:

<https://my.loewe.tv/manuals/bild>

Домашняя страница на:

www.loewe.tv/en/support

Просто отсканируйте QR-код.

Посетите нашу домашнюю страницу:

www.loewe-friends.de

Расположение паспортной таблички

Таблички с номером модели и рабочим напряжением можно найти на задней панели телевизора.

Безопасность / Предупреждение

Основные символы



Этот символ указывает на опасность, вызванную высоким напряжением.



Этот символ предупреждает пользователя о других, более конкретных рисках.



Этот символ указывает на опасность, вызванную развитием огня.



Этот символ указывает на опасность, вызванную острыми краями.

Не снимайте заднюю панель

Предупреждение: при удалении или снятии задней панели возникает опасность поражения электрическим током или риск получения тяжелой травмы

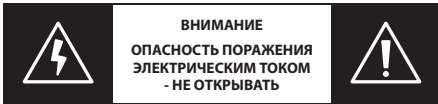

Никогда не открывайте заднюю панель самостоятельно. Доверьте ремонт и обслуживание вашего телевизора квалифицированным телевизионным мастерам.

Обратитесь к вашему дилеру ил и в нашу службу поддержки.

Использование по назначению и условия окружающей среды



Этот телевизор предназначен исключительно для приема и воспроизведения изображений и звуковых сигналов.



Телевизор предназначен для сухих помещений (жилых и офисных помещений).

Его нельзя использовать в помещениях с высоким уровнем влажности (например, в ванной, сауне), на открытом воздухе, в передвижных домах или на лодках.

При использовании телевизора убедитесь, что он защищен от влаги (капель и брызг воды или конденсата).

Высокая влажность и концентрация пыли приводят к утечкам электроэнергии в устройстве. Это может привести к травмам и повреждению устройства электрическим током или в случае возгорания.

Если вы принесли телевизор с холода в теплое помещение, оставьте его примерно на час из-за образования конденсата.

Не ставьте на телевизор предметы, наполненные жидкостью. Не допускайте попадания капель и брызг воды.

Свечи и другое открытое пламя необходимо всегда держать подальше от ТВ, чтобы предотвратить распространение



огня.

Материалы, которые мы использовали в этом устройстве, соответствуют всем нормативным требованиям. Однако, возможны исключения. Поэтому мы предлагаем вам избегать постоянного контакта пища с телевизором.

Транспортировка



Неправильное обращение во время транспортировки может привести к повреждению дисплея и риску получения травмы.



Экран состоит из стекла или пластика и при неправильном обращении может разбиться.

Для транспортировки устройства требуется не менее двух человек. Транспортируйте набор только в вертикальном положении.

Во время транспортировки не следует нажимать на стекло или пластик.

Правильная распаковка комплекта описана в руководстве по эксплуатации 1.

Чтобы не повредить механическую конструкцию телевизора и напольной стойки, снимите телевизор с основания и сдвиньте две части по отдельности. Когда телевизор устанавливается на новое место, для его сборки требуется как минимум 2 человека.

Транспортный фиксатор



Перед первым монтажом снимите транспортный предохранительный винт, чтобы слыхом гарантировать работоспособность кинематики!

Пожалуйста, обратитесь к руководству по эксплуатации 1.

Чтобы не повредить телевизор во время транспортировки, перед перемещением телевизора необходимо отвинтить транспортный предохранительный винт. Перед повторным использованием телевизора выверните транспортный предохранительный винт!

Сетевой кабель / блок питания



Немедленно отсоедините шнур питания от розетки, если вы заметили что-то необычное, или если устройство периодически перестает работать.



Неправильное напряжение может повредить устройство.

Это устройство можно подключать только к источнику питания с напряжением и частотой, указанными на заводской табличке, с помощью прилагаемого сетевого кабеля.

Штепсельная вилка телевизора должна быть легко доступна, чтобы его можно было отключить от сети в любое время.

Вынимая вилку из розетки, тяните не за кабель, а за корпус вилки. Кабели в сетевой

вилке могут быть повреждены и вызвать короткое замыкание при повторном подключении.

Сетевой кабель питания с поврежденной изоляцией может привести к поражению электрическим током и создать опасность пожара. Никогда не используйте поврежденный сетевой кабель.

Прокладывайте сетевые кабели так, чтобы их нельзя было повредить. Не наступайте на сетевой шнур.

Сетевой кабель нельзя перегибать или прокладывать через острые края.

Если для подключения телевизора вы используете портативную многоканальную розетку, не подключайте несколько розеток последовательно.

Циркуляция воздуха и высокие температуры



Как и любому другому электронному устройству, вашему телевизору требуется воздух для охлаждения. Если циркуляция воздуха затруднена, это может привести к пожару.

Поэтому вентиляционные прорези на задней панели устройства должны оставаться свободными. Просьба не накрывать ТВ.

При настенном монтаже необходимо оставить не менее 10 см свободного пространства вокруг ТВ.

При установке ТВ на полке или на столе необходимо оставить не менее 10 см со всех сторон.

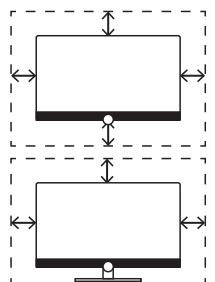

Инородные тела



Посторонние предметы внутри устройства могут привести к короткому замыканию и возгоранию. Существует опасность травм и повреждений.

Поэтому избегайте попадания металлических деталей, игл, скрепок, жидкостей, воска или подобных предметов через вентиляционные отверстия на задней панели внутрь устройства. Если что-то попадет внутрь устройства, немедленно выньте вилку сетевого шнура из комплекта и

Установка



Выбор неверного места для монтажа может привести к несчастному случаю. Катящиеся или падающие предметы могут стать причиной травм или повреждений.

Телевизоры Loewe предназначены для аксессуаров Loewe. Мы настоятельно рекомендуем использовать оригинальные

варианты установки Loewe. Не используйте какие-либо варианты установки, не одобренные для вашего телевизора!

Обратите внимание на инструкции по установке для различных возможных вариантов установки! Соответствующая документация прилагается к каждому продукту Loewe.

Перед установкой ТВ проверьте, рассчитано ли окончательное положение уже том поверхности (чувствительность к давлению) и устойчивости (статика) для рук устройства! Это особенно касается глянцевых лакированных поверхностей и поверхностей из натурального дерева, натурального шпона или лакированных поверхностей.

Устанавливайте телевизор только на ровную, устойчивую, горизонтальную основу со стол или ожимами! Комплект не должен выступать вперед при установке в или на мебели.

Не кладите телевизор на ткань или другие материалы, которые могут ходить между телевизором и подставкой. Научите детей порядку обращения с телевизором.

Следует соблюдать обычное положение телевизора. ТВ можно эксплуатировать только в горизонтальном положении (A). При настенном монтаже (B) угол наклона может составлять не более 10 градусов.

Запрещается использовать телевизор в портретной ориентации (C), горизонтальной (D) или под потолком (E).

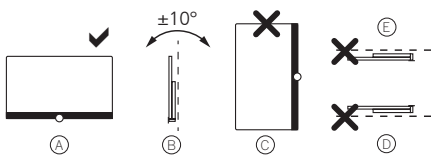

Расположите ТВ так, чтобы он не подвергался воздействию прямых солнечных лучей и дополнительного нагрева от радиаторов!

Не размещайте телевизор в местах, где могут возникнуть вибрации! Это может привести к повреждению.

При монтаже с помощью кронштейнов с моторным приводом сторонних производителей необходимо следить за тем, чтобы настройка телевизора не производилась дважды в год. Как правило, не рекомендуется использовать монтажные возможности других производителей с блокировочными устройствами в определенных положениях.

При использовании аксессуаров сторонних производителей, пожалуйста, убедитесь, что вы можете легко настроить телевизор для повторной установки.

Не применяйте избыточных усилий при настройке ТВ.

Избегайте использовать силу при установке ТВ. Особенно это касается ТВ

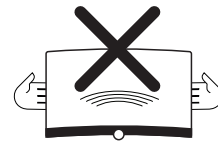

большого формата, где существует опасность повреждения дисплея.

Для крепления телевизора на кронштейне по стандарту VESA необходимо использовать болты соответствующего размера. В противном случае это может привести к падению телевизора.

Болты кронштейна должны быть прикреплены к телевизору с крутящим моментом около 4 Нм. Вы можете получить их своего дилера Loewe (дополнительную информацию можно найти в интерактивном руководстве пользователя).

Следите за тем, чтобы после распаковки и установки телевизора упаковочный материал не попал в руки детей.

Также обратите внимание на инструкции по утилизации упаковки и картонной коробки (см. главу «Окружающая среда / Утилизация / Безопасность»).

Контроль



Не позволяйте детям без присмотра дотрагиваться до телевизора и не позволяйте им играть в непосредственной близости от телевизора!

Аппарат может быть опрокинут, сдвинут или опущен с поверхности подставки, что может стать причиной нанесения травмы.

Не оставляйте включенный телевизор без присмотра!

Громкость



Громкая музыка может привести к повреждению слуха. Избегайте чрезмерной громкости звучания, особенно в течение длительного времени и при использовании наушников!

Грозы



Во время грозы выньте вилку сетевого шнура и все подключенные антенные кабели из телевизора!

Если вы подключили сетевой кабель к порту LAN, удалите и его!

Скачки напряжения из-за удара молнии могут повредить устройство как через антенную систему, так и через сеть.

Даже в случае длительного отсутствия следует отключить сетевой шнур и все подключенные антенные кабели от телевизора.

Чистка и уход / чистящие средства



Перед очисткой выключите телевизор с помощью сетевого выключателя!



Повреждения, вызванные химическими веществами, могут привести к неблагоприятным последствиям и

возникновению пожара.

Никогда не подвергайте ТВ или принадлежности воздействию агрессивных (например, едких) химикатов, таких как щелочи или кислоты!

Очищайте телевизор, передний экран и пульт только влажной, мягкой, чистой тканью нейтрального цвета, без каких-либо агрессивных или абразивных чистящих средств!

Панель динамика вашего телевизора обтянута тканью. Регулярно чистите поверхность мягкой щеткой!

Для загрязнений или пятен:

Смочите мягкую ткань нейтрального цвета раствором моющего средства или имеющегося в продаже средства для удаления пятен и аккуратно вытрите пятно!

Вы также можете обработать пятно непосредственно с помощью имеющегося в продаже спрея для удаления сухих пятен (пыль можно пропылесосить).

Не смачивайте обивочную ткань непосредственно раствором моющего средства или пятновыводителя (опасность образования пятен)! Не используйте растворители для чистки ткани!

При использовании пятновыводителя соблюдайте инструкции производителя!

При чистке панелей громкоговорителей, подвергшихся воздействию никотина, существует повышенный риск возникновения пятен.

Расположение кнопок пульта дистанционного управления

В зависимости от применения (ТВ / видео / аудио / фото / приложения) и функции (например, DR +, EPG, PIP, телетекст, HbbTV и т. Д.) Назначение кнопок может отличаться от описанного здесь (см. Соответствующую главу интерактивное руководство пользователя).

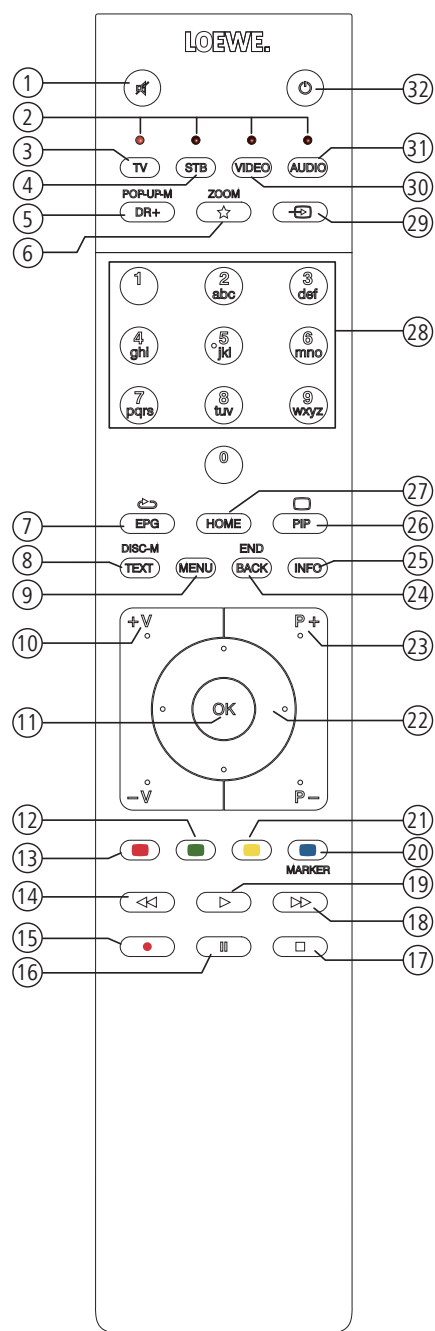

- ① Отключение звука/включение.
- ② LED дисплей отображается для текущего работающего устройства.
- ③ Вызов режима ТВ.
- ④ Переназначение пульта для телевизионной приставки ⁽¹⁾ (предустановлено: Apple TV)
- ⑤ Краткое нажатие: Откройте DR+ архив. ⁽³⁾
Долгое нажатие: Вызов списка таймера.
- ⑥ Краткое нажатие: Добавление текущего объекта в папку избранного (стандартное назначение).
Долгое нажатие: Откройте галерею приложений App Gallery. ^{(1) (3)}
- ⑦ Включение/выключение электронной программы телевидения (EPG).
- ⑧ Включение/выключение телетекста/ медиатекста ⁽²⁾.
- ⑨ Краткое нажатие: Вызов на экране списка функций в активном рабочем режиме.
Долгое нажатие: Вызов системных настроек.
- ⑩ **V+/V-** Увеличение/уменьшение уровня громкости.
- ⑪ Краткое нажатие: Вызов списка станций.
Долгое нажатие: Вызов расширенного списка станций.
В меню: Подтверждение/ вызов.
- ⑫ Зеленая цветная клавиша: включение/выключение экрана в режиме Аудио/Радио.
- ⑬ Красная кнопка: Вызов обслуживания вторичной сети (Если доступно) ⁽²⁾.
- ⑭ Краткое нажатие: Переход назад.
Долгое нажатие: Перемотка назад.
- ⑮ Краткое нажатие: Прямая запись (с определением длительности записи)
Долгое нажатие: Долгое крепие: Запись одним нажатием.
- ⑯ Пауза/ запуск/остановка телевизионного вещания со сдвигом во времени.
- ⑰ Остановка/Завершение вещания со сдвигом во времени (Возврат к реальному вещанию).
- ⑱ Краткое нажатие: Переход вперед. Долгое нажатие: Перемотка вперед.
- ⑲ Воспроизведение/ Запуск/продолжение телевизионного вещания со сдвигом во времени.
- ⑳ Синяя кнопка: Вызов списка функций станций. (выбор языка/звука, субтитров или канала/видеотрека).
- ㉑ Краткое нажатие: Желтая кнопка: История вызовов.
Долгое нажатие: Желтая кнопка: Вызов последнего канала.
- ㉒ ▲ ▼ ◀ ▶ Кнопки направлений - Переход по пользовательскому интерфейсу, выбор объектов.
В меню/ в списках: Выбор/ настройка.
- ㉓ **P+/P-** следующий/предыдущий канал.
- ㉔ Краткое нажатие: шаг/ уровень назад. Долгое нажатие: закрытие всех дисплеев.
- ㉕ Кратко нажмите во время отображения экранного меню. Отображается информационный текст с соответствующим контентом для разрешения возникших во время использования телевизора вопросов. Нажмите кратко: без отображения экранного меню: Доступ к экрану состояния.
При открытой странице состояния повторно нажимайте кнопку для вызова подробной информации о транслируемой передаче. Долгое нажатие:Показать описание кнопок
- ㉖ PIP (изображение в картинке) вкл/выкл.
- ㉗ Вызовите главный экран.
- ㉘ Выбирайте каналы напрямую с помощью цифровых кнопок.
В меню: введите цифры или буквы.
- ㉙ Вызов источников.
- ㉚ Переназначение пульта для видеоустройства ⁽¹⁾ (предустановлено: BluTech Vision 3D) .
- ㉛ Вызов радиорежима (стандартные назначения). ⁽¹⁾.
- ㉜ Включает телевизор (необходимо включить сетевой выключатель) или переходит в режим ожидания.
Кратко нажмите, пока ТВ включен: ТВ При включенном телевизоре кратко нажмите кнопку: Телевизор и все СЕС устройства, подключенные к портам HDMI, будут выключены или переключены в режим ожидания. Описание относится к стандартным настройкам. Установленные на предприятии настройки-ки кнопок изменяются в зависимости от версии программного обеспечения пульта.

⁽¹⁾ Назначение этих клавиш можно изменить. Описание относится к стандартной настройке. Заводские настройки клавиш могут варьироваться в зависимости от версии прошивки пульта дистанционного управления.

⁽²⁾ В зависимости от настроек режим HbbTV вкл. / Выкл., Запуск поведение станции HbbTV (Системные настройки → Операция → в дальнейшем... → HbbTV).

⁽³⁾ Назначение по умолчанию для длительного нажатия клавиш: включение / выключение Mimi-DefinedTM (если на телевизоре активирован Mimi-DefinedTM), в противном случае вызовите галерею приложений.

Расположение и функция соединений (bild s.77)

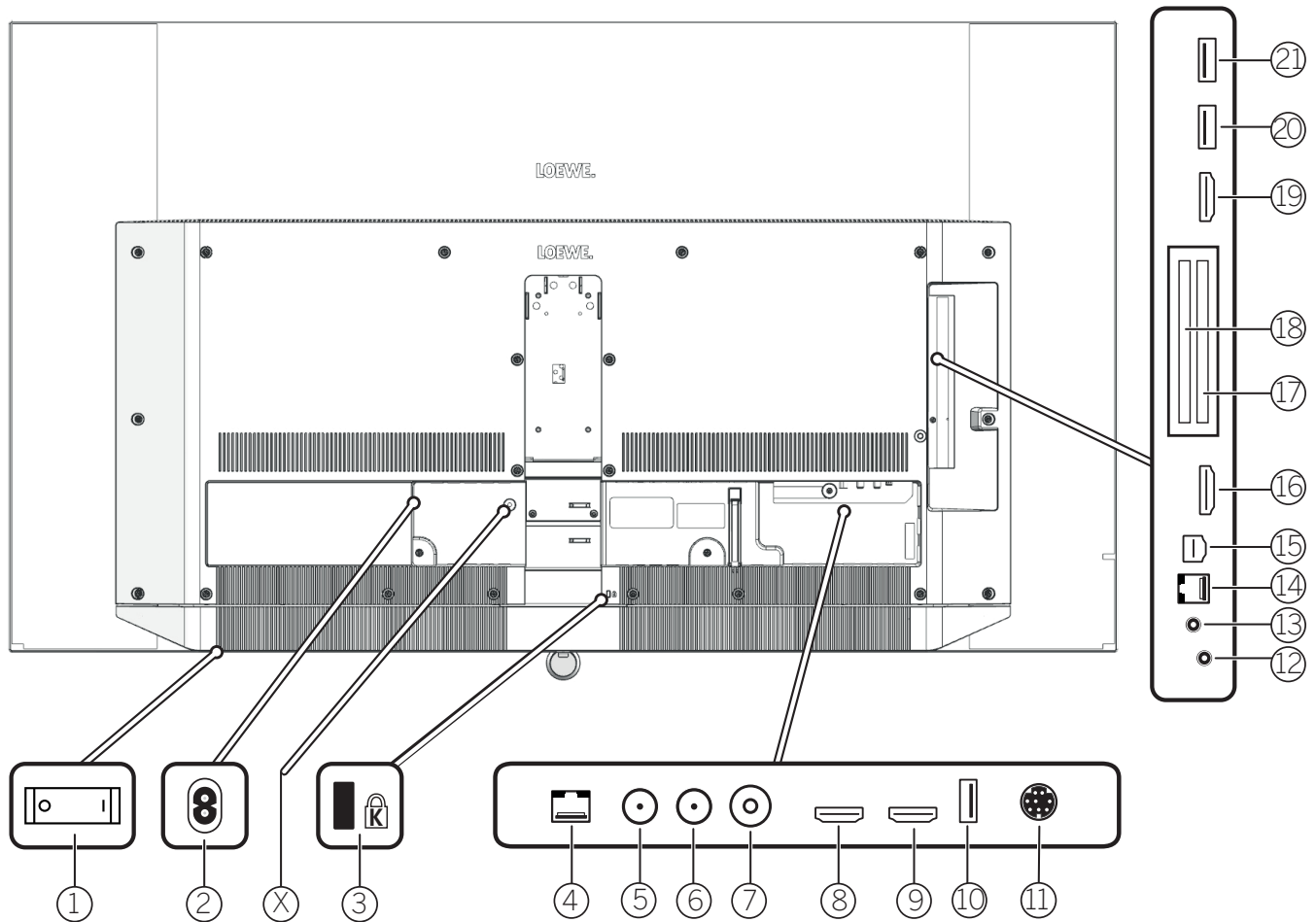

- | | | |
|---|---|---|
| <p>① Сетевой выключатель</p> <p>② AC IN - Подключение к сети
Розетка – 220-240 V ~ 50 / 60 Hz</p> <p>X Транспортный замок для кинематики
(удалите винт)</p> <p>③ Слот для замка Kensington</p> <p>④ LAN Подключение к сети
RJ-45 - Ethernet / Fast Ethernet</p> <p>⑤ ANT SAT 1 – Спутниковая антенна
(Спутниковый тюнер 1) DVB-S / S2
Розетка F - 75 Ом / 13/18 В / 500 мА</p> <p>⑥ ANT SAT 2 – Спутниковая антенна
(Спутниковый тюнер 2) DVB-S / S2
Розетка F - 75 Ом / 13/18 В / 500 мА</p> <p>⑦ ANT TV – Антенна / аналоговый кабель /
DVB-T / T2 / DVB-C
Розетка IEC - 75 Ом / 5 В / 80 мА</p> | <p>⑧ HDMI 1 ARC – HDMI вход 1⁽¹⁾
(с реверсивным звуковым каналом)
HDMI - вход цифрового видео / аудиовход /
выход</p> <p>⑨ HDMI 2 – HDMI вход 2⁽¹⁾
HDMI – Digital Video IN/Audio IN</p> <p>⑩ USB 3.0 – USB connection⁽¹⁾
USB type A – USB 3.0 (max. 2A⁽⁵⁾)</p> <p>⑪ MOTOR UNIT
- управление поворотным стендом</p> <p>⑫ AUDIO OUT/TOSLINK
- Audio output (аналоговый / цифровой)⁽³⁾
Разъем 3,5 мм (аналоговый) L / R Mini Toslink
(цифровой)</p> <p>⑬ HEADPHONE – Подключение наушников
Джек 3,5 мм - Наушники 32–200 Ом</p> <p>⑭ RS-232C – Последовательный интерфейс⁽²⁾
– (RJ12)</p> | <p>⑮ AV – Center IN⁽⁴⁾
(гнездо Ao V на 4 микрона)</p> <p>⑯ HDMI 3 – HDMI вход 3⁽¹⁾
HDMI – Цифровой видеовход / аудиовход</p> <p>⑰ COMMON INTERFACE –
CI слот 1 (стандарт V1.4)</p> <p>⑱ COMMON INTERFACE –
CI слот 2 (стандарт V1.4)</p> <p>⑲ HDMI 4 – HDMI вход 4⁽¹⁾
HDMI – Цифровой видеовход / аудиовход</p> <p>⑳ USB 2.0 – USB соединение
USB тип A - USB 3.0 (макс. 2A)⁽⁵⁾</p> <p>㉑ USB 3.0 – USB соединение
USB тип A - USB 3.0 (макс. 2A)⁽⁵⁾</p> |
|---|---|---|

⁽¹⁾ Перед подключением внешнего устройства имейте в виду, что отдельные порты HDMI могут работать с рядом различных сигналов, см. онлайн-руководство пользователя, глава **Технические данные**, раздел **bild (по наборам) - Сигналы через HDMI / AV (PC IN)**.

⁽²⁾ Адаптер можно приобрести у дилера как принадлежность.

⁽³⁾ Аналоговый или цифровой выходной сигнал на разьеме AUDIO OUT нельзя использовать одновременно.

⁽⁴⁾ Доступно, но без функции.

⁽⁵⁾ Максимальный ток 2 А доступен только при использовании одного порта USB. Если используются оба порта USB, максимальный ток делится между ними.

Технические характеристики (bild s.77)

Возможны изменения технических характеристик и конструкции оборудования.

Тип устройства Loewe:		bild s.77
Номер детали:		60420D50
Класс энергоэффективности ЕС:		см. прилагаемую этикетку энергоэффективности или на сайте www.loewe.tv/int/support
Диагональ экрана:		195 см/77 inch
Потребляемая мощность в рабочем режиме (макс.) (Аудиовыход 1/8 от максимального значения):		550 W
Энергопотребление В рабочем режиме (домашний): Энергопотребление:		см. прилагаемую этикетку энергоэффективности или на сайте www.loewe.tv/int/support
Энергопотребление в режиме быстрого запуска:		60,0 W
Потребляемая мощность Режим ожидания/ сетевой режим ожидания: когда установка выключена:		0,36 W / 1 W ¹⁾ 0 W
Формат изображения / разрешение:		Ультра HD 3840 x 2160 пикс / 16:9
Технология отображения:		OLED (WRGB Pixel)
Размеры устройства без подставки (Ш ² x H x D):		173,1 x 102,3 x 7,3 см
Вес без подставки (приблизительный):		37,0 кг
Температура окружающей среды:		5° C – 35° C
Относительная влажность (без конденсации):		20 – 80%
Давление воздуха:		800 - 1114 гПа (0 - 2000 м н.у.м.)
Обозначение шасси:		SL512
Источник питания:		220 V – 240 V / 50 – 60 Hz
Тюнер:	Терр./кабель Спутниковый:	VHF / Гиперполоса / UHF 4 уровня: 13/18 В / 22 кГц / 16 уровней: DiSEqC 1.0 / однокабельная система: EN 50494
ЗОНы:	Терр./кабель Спутниковый:	Терр./Kabel: от 45 МГц до 860 МГц Спутник: от 950 МГц до 2150 МГц
Места хранения каналов, включая AV и радио:		6000
Телевизионные стандарты:	аналоговый: цифровой:	V/G, I, L, D/K, M, N DVB-T / T2, DVB-C, DVB-S / S2 (UHD через DVB до макс. 60 Гц)
Стандарты цвета::		SECAM, PAL, NTSC, NTSC-V, PAL-V (60 Hz)
Звуковые форматы:	аналоговый (FM): аналоговый (NICAM): цифровой (MPEG):	Моно, стерео, двухканальный моно, стерео, двухканальный Моно, стерео, двухканальный, PCM, Dolby Digital, Dolby Digital Plus, Dolby Digital Pulse, Dolby Virtual Speaker, Dolby Pro Logic II, Dolby TrueHD, Dolby MS11
Выходная мощность звука (синус / музыка):		2 x 30 W / 2 x 60 W
Концепция акустического динамика:		Звуковая панель
Teletext:		TOP / OF / Text (Уровень 2.5)
Память страниц:		2000
LAN:	Поддерживаемые стандарты:	10 Мбит / с Ethernet (10Base-T) / 100 Мбит / с Fast Ethernet (100Base-T)
WLAN:	Поддерживаемые стандарты: Диапазон мощности / частоты: Поддерживаемые типы кодирования:	IEEE 802.11a / b / g / n, 802.11ac Максимальная мощность <100 мВт при 2400–2483,5 МГц и 5150–5725 МГц WEP 64 и 128 бит (ASCII и HEX), WPA PSK, WPA2 AES
Bluetooth:	Мощность / Частотный диапазон: Протоколы Bluetooth:	Максимальная мощность <10 мВт на 2,4 ГГц A2DP SRC, A2DP SNK, HID
Стандарт домашней сети:		Универсальный Plug and Play аудио / видео (UPnP AV)
Поддерживаемые форматы ²⁾ :	Изображение: Аудио: Видео:	JPEG, JPEG progressiv (макс. Разрешение 3840x2160), PNG MP3, M4A (AAC LC), WMA (без потерь), FLAC, WAV (PCM), Ogg Vorbis AVI (MPEG-1/2, XviD, Dolby Digital, MP3), WMV (WMV9, VC-1, WMA9, WMA Pro), MP4 (XviD, H.264/MPEG-4 AVC, AAC LC), MOV (H.264/MPEG-4 AVC, AAC LC), MKV (H.265/HEVC, H.264/MPEG-4 AVC, Dolby Digital), FLV (H.264/MPEG-4 AVC, H.263, MP3, AAC LC), MPG (MPEG- 1, MPEG Audio), TS/PS (MPEG-2, H.264/MPEG-4 AVC, MPEG2 Audio, Dolby Digital), VOB (MPEG-2, MPEG2 Audio, Dolby Digital) H.264/MPEG-4 AVC до Profil High (Level 4.2) H.264/H.265 совместим с Dolby Vision/HDR10/HLG

¹⁾ (WoL/WoWLAN max).

²⁾ Ширина телевизора может быть увеличена до 9,0 мм в зависимости от типа телевизора в области боковой наклейки марки Loewe.

³⁾ Для воспроизводимости отдельных форматов гарантия не предоставляется.

Окружающая среда

Потребляемая мощность

Ваш телевизор оснащен энергосберегающим блоком питания. В режиме ожидания потребление энергии падает до низкого уровня (см. Главу **Технические характеристики**). Если вы хотите сэкономить еще больше энергии, выключите устройство с помощью сетевого выключателя. Также обратите внимание, что данные EPG (электронная программа передач) утеряны и, возможно, запись по таймеру не может быть выполнена телевизором.

Телевизор будет полностью отключен от сети только при отключении сетевого кабеля.

Мощность, потребляемая телевизором во время работы, зависит от значения энергоэффективности, заданного при первоначальной установке, или от настройки в настройках системы. Для достижения значений, указанных в технических данных, необходимо деактивировать настройки «Wake-on-LAN», «Мобильная запись» и «Быстрый запуск».

Если вы активируете эти комфортные функции, годовое потребление энергии не увеличится более чем на 20%.

Если вы активируете автоматическое затемнение, ваше телевизионное изображение будет адаптироваться к окружающей яркости. Это снижает энергопотребление телевизора.

Автоматическое выключение

Если телевизор не будет работать в течение 4 часов (регулировка громкости, изменение программы и т.д.), для экономии энергии телевизор автоматически переключится в режим ожидания. За минуту до истечения 4 часов появляется запрос на завершение процесса выключения.

По умолчанию автоматическое отключение активно в режиме энергосбережения **"Домашний/ персональный", "Премиум"**.

Автоматическое отключение не происходит при использовании радио без экрана (экран выключен).

Утилизация

Вы выбрали очень дорогой и долговечный продукт.

Переведено с помощью www.DeepL.com/Translator (бесплатная версия)

Упаковка и картон

Ваш специализированный дилер с радостью позаботится об утилизации упаковки. Если вы утилизируете упаковку самостоятельно, утилизируйте упаковку в отсортированные отходы в соответствии с местными правилами утилизации.

Поместите картон и бумагу в макулатуру, фольгу и полистирол в сборник вторичного мусора.

Комплект



Ваш продукт Loewe изготовлен из качественных материалов и компонентов, которые подлежат переработке и повторному использованию.

Этот символ означает, что электрическое и электронное оборудование, включая По окончании срока службы кабели необходимо утилизировать отдельно от бытовых отходов.

Вы можете бесплатно вернуть свой старый комплект в специально отведенных центрах утилизации или у своего дилера, если купите аналогичное новое устройство.

Дополнительные сведения о возврате (даже для стран, не входящих в ЕС) также можно получить в местных органах власти. Они вносят важный вклад в защиту окружающей среды.

Батареи



Батареи оригинального оборудования не содержат вредных веществ, таких как кадмий, свинец или ртуть.

Использованные батареи нельзя выбрасывать вместе с бытовыми отходами.

Бесплатно утилизируйте использованные батареи в сборных контейнерах, установленных у дилера, или в общественных пунктах сбора.

Лицензии

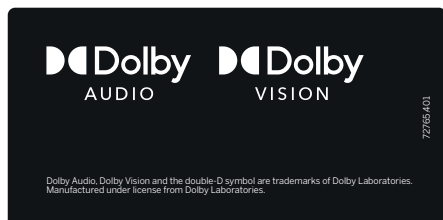

Dolby, Dolby Audio, Dolby Vision и символ двойной буквы D являются товарными знаками Dolby Laboratories Licensing Corporation. Изготовлено по лицензии Dolby Laboratories. Конфиденциальные неопубликованные работы.

Авторские права © 2003-2015 Dolby Laboratories. Все права защищены.

Этот набор содержит программное обеспечение, которое частично основано на работе Independent JPEG Group.

Этот продукт включает программное обеспечение, разработанное OpenSSL Project для использования в OpenSSL Toolkit (<http://www.openssl.org/>).

Это программное обеспечение предоставляется проектом OpenSSL на условиях «как есть», и любые явные или подразумеваемые гарантии, включая, но не ограничиваясь, подразумеваемые гарантии товарной пригодности и пригодности для определенной цели, не принимаются. Ни при каких обстоятельствах проект OpenSSL или его участники не несут ответственности за любые прямые, косвенные, случайные, особые, образцовые или косвенные убытки (включая, помимо прочего, закупку заменяющих товаров или услуг; потерю возможности использования, данных или прибыли; или прерывание деятельности), независимо от причин и по любой теории ответственности, будь то по контракту, строгой ответственности или правонарушению (включая небрежность или иным образом), возникающую каким-либо образом в результате использования этого программного обеспечения, даже если было сообщено о возможности такого ущерба.

Этот продукт включает криптографическое программное обеспечение, написанное Эриком Янгом (eay@cryptsoft.com).

Этот продукт включает программное обеспечение, написанное Тимом Хадсоном (tjh@cryptsoft.com).

Этот продукт содержит программное обеспечение, разработанное третьими сторонами, и / или программное обеспечение, на которое распространяется Стандартная общественная лицензия GNU (GPL) и / или Стандартная общественная лицензия ограниченного применения GNU (LGPL). Вы можете передавать и изменять их в соответствии с версией 2 Стандартной общественной лицензии GNU или, при желании, каждой более поздней версией, опубликованной Free Software Foundation.

Публикация данной программы компанией Loewe осуществляется БЕЗ КАКИХ-ЛИБО ГАРАНТИЙ ИЛИ ПОДДЕРЖКИ, в частности, без подразумеваемых гарантий, касающихся РЫНОЧНОЙ СРОКОВНОСТИ или ПРИГОДНОСТИ ИСПОЛЬЗОВАНИЯ ДЛЯ КОНКРЕТНЫХ ЦЕЛЕЙ. Подробности можно найти в Стандартной общественной лицензии GNU. Вы можете получить программное обеспечение через отдел обслуживания клиентов Loewe.

Стандартную общественную лицензию GNU можно загрузить по адресу:

<http://www.gnu.org/licenses/>.

Техническая информация

Об OLED-экране

Приобретенный вами телевизор с OLED-экраном отвечает самым строгим требованиям к качеству и прошел проверку на предмет ошибок пикселей.

Несмотря на тщательную осторожность при изготовлении дисплея, нельзя на 100% гарантировать отсутствие дефектов субпикселей по техническим причинам.

Пожалуйста, поймите, что эти типы эффектов, пока они находятся в пределах, указанных в стандарте (ISO 9241-307, класс неисправности II), не могут рассматриваться как дефект устройства с точки зрения гарантии.

Органические светоизлучающие диоды - это технология изображения, основанная на самосветящихся пикселях, которая обеспечивает явные преимущества с точки зрения качества изображения и производительности.

При определенных условиях постоянные разовые нагрузки на материал OLED могут привести к необратимым ошибкам стойкости изображения.

Проблемы с остаточным изображением могут возникать при использовании статического содержимого изображения в течение более длительного периода, такого как статические изображения, субтитры или тикеры, циклические диа-шоу или видеопоследовательности, статические дисплеи, служащие мониторами презентаций или с видеоиграми, черные полосы в некоторых форматах экрана.

Эти проблемы с остаточным изображением не являются дефектами по смыслу гарантии.

Чтобы свести к минимуму такие проблемы, Loewe

разработала специальный алгоритм обнаружения содержимого изображения.

Если статические изображения отображаются слишком долго, телевизор автоматически переключается в режим удобной для экрана контрастности. После новой пользовательской операции устройство сразу возвращается в нормальное состояние. Кроме того, вставки меню постепенно сокращаются или отображаются

прозрачно через одну минуту.

При нормальных условиях просмотра таких проблем с остаточным изображением не возникает.

Информация о подключенных жестких дисках USB

Выключение телевизора с помощью сетевого выключателя во время работы или непреднамеренное прерывание подачи питания (например, сбой питания) может вызвать повреждение файловой системы жесткого диска и, как следствие, потерю записанных передач.

Никогда не отключайте USB-накопитель от телевизора во время копирования. Перед выключением аппарата с помощью сетевого выключателя рекомендуется перевести его в режим ожидания. Если, вопреки ожиданиям, вы все еще испытываете проблемы с работой жесткого диска, вы можете сначала провести тест. К тому же, форматирование жесткого диска может исправить проблему.

Обновление программного обеспечения

На вашем телевизоре Loewe можно обновить программное обеспечение. Обновили линии программного обеспечения (обновлении пакета) все версии программного обеспечения телевизора сканируются и обновляются по мере необходимости.

Текущие версии программного обеспечения можно загрузить с Интернет-сайта Loewe(см . Ниже) и установить на свой телевизор с помощью USB-накопителя.

Если ваш телевизор подключен к Интернету, его можно обновлять напрямую через Интернет.

Для получения дополнительной информации об обновлении программного обеспечения обратитесь к руководству пользователя, которое можно загрузить с сайта Loewe в Интернете.

Заметки по кинематике

Телевизор Loewe оснащен кинематикой, которая перемещает телевизор вверх или вниз при включении и выключении, при этом крышка динамика видна или скрыта.

Убедитесь, что внешнее воздействие силы, противодействующей движению, отсутствует. Вы можете зафиксировать положение кинематики в меню или отключить эту функцию.

Возможные варианты установки

Вы можете использовать следующие опции установки Loewe, перечисленные для вашего телевизора.

Не используйте опции установки, не одобренные для вашего телевизора.

Артикул №.	Назовите вариант настройки
72730001	Loewe wall mount WM7
60805D00	Loewe table stand motor s.77
60804D00	Loewe floor stand motor s.77

Соответствие / Заявление производителя



Loewe Technology настоящим заявляет, что этот продукт соответствует основным требованиям и другим

соответствующим положениям Директивы 2014/53 / ЕС и всем применимым директивам ЕС.

В диапазоне частот от 5150 до 5350 МГц этот телевизор можно использовать только внутри помещений в следующих странах: Бельгия, Болгария, Дания, Германия, Эстония, Финляндия, Франция, Греция, Ирландия, Италия, Хорватия, Латвия, Литва, Люксембург, Мальта, Нидерланды, Австрия, Польша, Португалия, Румыния, Швеция, Словакия, Словения, Испания, Чехия, Венгрия, Великобритания, Кипр.

Вы можете найти полную декларацию соответствия в разделе «Выбор продукции» по адресу:

www.loewe.tv/en/support

Печать

Loewe Technology GmbH
Industriestraße 11
D-96317 Kronach
www.loewe.tv

Напечатано в Германии
Дата редактирования 09/20-1.0 MJ/JK/SB
© Loewe Technology GmbH, Кронах

Информация в этом документе может быть изменена без предварительного уведомления и не подразумевает никаких обязательств со стороны Loewe Technology GmbH.

Все права, включая перевод, технические изменения и ошибки, защищены.



Код ключа **3001** ставит пароли, а также блокировку от детей. Магазины на одном безопасное пространство.

loewe.tv



Loewe Technology GmbH,

Customer Care Center
Industriestraße 11
96317 Kronach, Deutschland
Tel +49 9261 99-500
Fax +49 9261 99-515
E-mail: ccc@loewe.de
Printed in Germany
Edition 1, 09.20 MJ/JK/SB

Änderungen vorbehalten
Subject to modifications
Modifications réservée
Con riserva di modifiche
Reservado el derecho a modificaciones
Wijzigingen voorbehouden