

STEMAX

РАДИОУСТРОЙСТВА LIVI

В СОСТАВЕ ИСМ STEMAX

РУКОВОДСТВО
ПО ЭКСПЛУАТАЦИИ

ОГЛАВЛЕНИЕ

1	ПОДГОТОВКА БАЗОВОГО ППК К ПОДКЛЮЧЕНИЮ РАДИОУСТРОЙСТВ LIVI.....	5
2	ОПИСАНИЕ, ВНЕШНИЙ ВИД, ТЕХНИЧЕСКИЕ ХАРАКТЕРИСТИКИ И КОМПЛЕКТ ПОСТАВКИ РАДИОУСТРОЙСТВ	6
2.1	Датчики движения.....	6
2.2	Датчик дыма.....	7
2.3	Датчики открытия	9
2.4	Датчик протечки	10
2.5	Датчик разбития.....	12
2.6	Датчик удара.....	13
2.7	Брелок.....	14
2.8	Считыватель.....	15
2.9	Реле	15
2.10	Ретрансляторы	16
2.11	Розетка.....	18
2.12	Сирена	19
2.13	Универсальный датчик	20
3	СВЯЗЫВАНИЕ РАДИОУСТРОЙСТВ LIVI С ППК.....	21
4	ПЕРЕВОД РАДИОУСТРОЙСТВ LIVI В РЕЖИМ СВЯЗЫВАНИЯ	22
4.1	Датчики движения.....	22
4.2	Датчик дыма.....	23
4.3	Датчики открытия	24
4.3.1	Датчик открытия Livi CSM	24
4.3.2	Датчик открытия Livi CS.....	24
4.4	Датчик протечки, датчик разбития, датчик удара, универсальный датчик	24
4.5	Брелок.....	25
4.6	Считыватель.....	25
4.7	Реле	26
4.7.1	Меры предосторожности при установке и эксплуатации реле	26
4.7.2	Реле силовое Livi Relay	26
4.7.3	Реле с сухим контактом Livi Relay 12/24.....	26
4.8	Ретрансляторы	27
4.8.1	Ретранслятор Livi RTRM	27
4.8.2	Ретранслятор Livi RTR.....	28
4.9	Розетка.....	28
4.9.1	Меры предосторожности при эксплуатации розетки.....	28
4.9.2	Перевод розетки в режим связывания	29
4.10	Сирена	29
5	ВЫБОР МЕСТА ДЛЯ МОНТАЖА И МОНТАЖ ДАТЧИКОВ.....	30
5.1	Датчики движения.....	30
5.1.1	Диаграмма зоны обнаружения датчика движения Livi MS.....	30
5.1.2	Диаграмма зоны обнаружения датчика движения типа штора Livi MSW	30
5.1.3	Монтаж датчиков движения	31
5.2	Датчик дыма.....	31
5.3	Датчики открытия	32
5.3.1	Монтажа датчиков открытия.....	32
5.3.2	Подключение внешнего проводного геркона к датчику открытия Livi CS.....	32
5.4	Датчик протечки	33
5.4.1	Замена проводов для подключения выносных сенсоров протечки воды	33

5.4.2	Монтаж датчика протечки	33
5.5	Датчик разбития.....	33
5.5.1	Монтаж датчика разбития	33
5.5.2	Подключение внешнего проводного геркона	34
5.6	Датчик удара.....	34
5.7	Считыватель.....	34
5.8	Реле	34
5.9	Ретрансляторы	35
5.9.1	Монтаж ретранслятора Livi RTRM	35
5.9.2	Монтаж ретранслятора Livi RTR.....	35
5.10	Розетка.....	35
5.11	Сирена	35
5.11.1	Подключение внешнего светового индикатора	35
5.11.2	Монтаж сирены.....	35
5.12	Универсальный датчик	35
5.12.1	Монтаж универсального датчика	36
5.12.2	Схемы подключения универсального датчика	36
6	ОЦЕНКА КАЧЕСТВА СВЯЗИ РАДИОУСТРОЙСТВА С ППК.....	36
7	НАСТРОЙКА РАБОТЫ РАДИОУСТРОЙСТВ.....	37
7.1	Атрибуты охранных датчиков	39
7.2	Особенности работы датчика дыма и датчика протечки	40
7.3	Назначение действий для кнопок брелока	40
7.4	Настройка работы считывателя.....	41
7.4.1	Привязка RFID-меток	41
7.4.2	Защита RFID-меток от клонирования.....	42
7.4.3	Приобретение дополнительных RFID-меток.....	42
7.5	Настройка работы реле, розетки и сирены	43
7.5.1	Выбор тактики работы устройств.....	43
7.5.2	Настройка времени работы выхода	45
7.5.3	Настройка тактики <i>Пользовательская</i>	45
7.5.4	Настройка громкости сирены.....	48
7.6	Особенности работы ретрансляторов	48
7.7	Настройка работы универсального датчика.....	48
8	ПРОВЕРКА РАБОТОСПОСОБНОСТИ И СХЕМЫ ИНДИКАЦИИ РАДИОУСТРОЙСТВ.....	48
8.1	Датчики движения.....	49
8.2	Датчики открытия	49
8.3	Датчик дыма.....	49
8.4	Датчик протечки	50
8.5	Датчик разбития.....	50
8.6	Датчик удара.....	51
8.7	Брелок.....	51
8.8	Считыватель.....	51
8.8.1	Управление охраной с помощью считывателя	51
8.8.2	Изменение режима охраны под принуждением	52
8.8.3	Отправка сигнала SOS на ППК.....	52
8.8.4	Светодиодная и звуковая индикация считывателя	52
8.9	Реле	53
8.10	Ретрансляторы	53
8.11	Розетка.....	54
8.12	Сирена	54

8.13	Универсальный датчик	54
9	ТЕХНИЧЕСКОЕ ОБСЛУЖИВАНИЕ	55
10	ЗАМЕНА БАТАРЕИ.....	55
10.1	Датчики движения.....	55
10.2	Датчик дыма.....	55
10.2.1	Замена основной батареи	55
10.2.2	Замена резервной батареи	56
10.3	Датчики открытия	56
10.3.1	Датчик открытия Livi CSM	56
10.3.2	Датчик открытия Livi CS.....	56
10.4	Датчик протечки, датчик разбития, датчик удара, универсальный датчик	56
10.5	Брелок.....	56
10.6	Считыватель.....	57
10.7	Сирена	57
11	УДАЛЕНИЕ РАДИОУСТРОЙСТВА (ОТВЯЗКА ОТ ППК).....	57
12	ГАРАНТИЯ ИЗГОТОВИТЕЛЯ	58
12.1	Требования к условиям транспортирования	58
12.2	Требования к условиям хранения	58
12.3	Требования к условиям монтажа	58
12.4	Указания по эксплуатации радиоустройств.....	58
12.5	Сведения о сертификации	59
ПРИЛОЖЕНИЕ А – СПИСОК ИСПОЛЬЗУЕМЫХ СОКРАЩЕНИЙ И АББРЕВИАТУР.....		60
ПРИЛОЖЕНИЕ Б – КОНТАКТЫ СЛУЖБЫ ТЕХНИЧЕСКОЙ ПОДДЕРЖКИ		60

Данное руководство содержит информацию о радиоустройствах Livi, их транспортировке, хранении, монтаже на объекте, настройке и эксплуатации. Для получения информации о работе базового прибора приемно-контрольного (ППК) настоятельно рекомендуем обратиться к руководству по эксплуатации ППК, к которому подключаются радиоустройства. Руководства доступны для скачивания на сайте изготовителя (<http://nppstels.ru/support/>).

1 ПОДГОТОВКА БАЗОВОГО ППК К ПОДКЛЮЧЕНИЮ РАДИОУСТРОЙСТВ LIVI

Интегрированная система мониторинга (ИСМ) STEMAX — это профессиональная система мониторинга охранной, пожарной и технологической сигнализации с передачей извещений на сервер STEMAX по различным беспроводным и проводным каналам связи. Система обладает широким спектром сервисных возможностей и расширенной функциональностью для клиентов охранных предприятий.

Основные составляющие ИСМ STEMAX – это программное обеспечение STEMAX, пультовое оборудование (приемно-передающие устройства, серверные компьютеры и автоматизированные рабочие места) и объектовое оборудование. В состав объектового оборудования входят ППК серий STEMAX и Мираж Профессионал для охранного или охранно-пожарного мониторинга, подключенные к ним модули расширения, интерфейсные устройства, устройства управления режимом охраны и прочее оборудование, установленное на объектах мониторинга.

Работу с радиоустройствами Livi поддерживают следующие ППК:

- STEMAX RX410 (с помощью встроенного радиомодуля).
- Мираж-GSM-S4 (при установке модуля расширения STEMAX UN Livi).
- STEMAX SX410/SX810/SX812/SX820 (при установке модуля расширения STEMAX UN Livi).
- STEMAX MX810/MX820 (через трансивер STEMAX RZE Livi).
- STEMAX MX840 (при установке модуля расширения STEMAX UN Livi 2).
- Мираж-GSM-M8-04 (через трансивер STEMAX RZE Livi).

Регистрация и настройка радиоустройств производится через ППК при помощи программы *Конфигуратор Профессинал* версии 4.20 и выше (далее – *Конфигуратор*).

Скачать конфигуратор можно на веб-сайте НПП Стелс (<http://nppstels.ru/support/konf/>). Подробные сведения о работе с конфигуратором см. в руководстве по эксплуатации программы, также доступном для скачивания на веб-сайте НПП Стелс.

Конфигуратор работает под управлением ОС Windows 7 / 8 / 10, для работы достаточно запустить от имени администратора исполняемый файл *MirajConfigurator.exe*.

Примечание – Перед регистрацией в конфигураторе радиоустройств Livi убедитесь, что в программе уже зарегистрирован базовый ППК и устройство сопряжения с радиоустройствами Livi (трансивер STEMAX RZE Livi или модуль расширения STEMAX UN Livi). Порядок регистрации ППК и устройства сопряжения подробно описан в руководстве по эксплуатации ППК, к которому подключаются радиоустройства. Руководства доступны для скачивания на сайте изготовителя (<http://nppstels.ru/support/>).

Старые версии встроенного программного обеспечения (прошивок) ППК могут не поддерживать работу с радиоустройствами Livi.

Перед подключением радиоустройств запишите в ППК:

- STEMAX SX410 версию прошивки 1.7 и выше;
- STEMAX SX810 версию прошивки 1.3 и выше;
- STEMAX SX820 версию прошивки 1.2 и выше;
- STEMAX MX810 версию прошивки 1.4 и выше.

ППК STEMAX RX410, Мираж-GSM-S4, Мираж-GSM-M8-04, STEMAX SX812, STEMAX MX820 и STEMAX MX840 поддерживают работу с радиоустройствами Livi, начиная с версии прошивки 1.0.

Актуальные версии прошивок доступны для загрузки на веб-сайте НПП Стелс: nppstels.ru.

2 ОПИСАНИЕ, ВНЕШНИЙ ВИД, ТЕХНИЧЕСКИЕ ХАРАКТЕРИСТИКИ И КОМПЛЕКТ ПОСТАВКИ РАДИОУСТРОЙСТВ

В составе ИСМ STEMAX могут работать следующие радиоустройства Livi:

- ✓ Датчик движения Livi MS и датчик движения типа штора Livi MSW (далее – датчики движения),
- ✓ Датчик дыма Livi FS (далее – датчик дыма),
- ✓ Датчик открытия Livi CS и датчик открытия Livi CSM (далее – датчики открытия),
- ✓ Датчик протечки воды Livi LS (далее – датчик протечки),
- ✓ Датчик разбития стекла Livi GS (далее – датчик разбития),
- ✓ Датчик удара Livi VS (далее – датчик удара),
- ✓ Кодовая панель STEMAX KD Livi (работа с кодовой панелью описана в отдельном руководстве по эксплуатации, доступном для скачивания [на сайте НПП «Стелс»](#)),
- ✓ Пульт управления Livi Key Fob (далее – брелок)
- ✓ Пульт управления охраной Livi RFID (далее – считыватель),
- ✓ Реле Livi Relay и реле с сухим контактом Livi Relay 12/24 (далее – реле),
- ✓ Ретрансляторы Livi RTR и Livi RTRM (далее – ретрансляторы),
- ✓ Розетка Livi Socket (далее – розетка),
- ✓ Сирена Livi Siren (далее – сирена),
- ✓ Универсальный датчик Livi US (далее – универсальный датчик).

Таблица 2.1 – Общие технические характеристики радиоустройств Livi

Параметр	Значение
Частотный диапазон	868 МГц
Дальность радиосвязи ¹	1000 м
Мощность радиоканала ²	25 мВт
Время работы от батареи ³	до 10 лет
Относительная влажность	не более 80% при 25 °С
Диапазон рабочих температур ⁴	от -20 до +55 °С

¹ Дальность радиосвязи - максимальное расстояние между ППК и радиоустройством в прямой видимости и при отсутствии помех.

² Для датчика открытия Livi CSM мощность радиоканала составляет 20 мВт.

³ Только для радиоустройств с питанием от батареи/батарей. Время работы от батареи зависит от интенсивности радиообмена радиоустройства с ППК. Максимальное время работы достигается, если радиоустройство эксплуатируется при температуре 25 °С, относительной влажности не более 80% и при отсутствии вибрационной нагрузки. Для датчика открытия Livi CSM максимальное время работы от батареи – 2,5 года.

⁴ Для датчика открытия Livi CSM, датчика протечки Livi LS, брелока Livi Key Fob и ретранслятора Livi RTRM диапазон рабочих температур: от 0 до +55 °С. Для ретранслятора Livi RTR диапазон рабочих температур: от -40 до +55 °С.

2.1 ДАТЧИКИ ДВИЖЕНИЯ

Датчик движения радиоканальный пассивный оптико-электронный Livi MS предназначен для обнаружения проникновений в помещение.

Датчик движения типа штора радиоканальный пассивный оптико-электронный поверхностный Livi MSW предназначен для обнаружения проникновений в охраняемое помещение через двери и окна.

Когда датчик движения обнаруживает движение, то он переходит в состояние сработки (*Движение обнаружено*). Оповещение о сработке сразу отправляется датчиком на ППК, а индикатор сработавшего датчика мигает один раз красным цветом.

Если движения в зоне обнаружения датчика не будет в течение 10 секунд, то датчик восстановится (вернется в состояние *Движения нет*), его индикатор мигнет один раз зеленым цветом. Датчик сразу передаст информацию о восстановлении на ППК.

Датчики движения оснащены встроенным тампером (8, рисунок 2.1) для контроля вскрытия корпуса.

Внешний вид датчиков движения



Рисунок 2.1 – Внешний вид датчика движения и датчика движения типа штора

- 1) Индикатор светодиодный
- 2) Линза оптическая
- 3) Отверстие для монтажа датчика
- 4) Дополнительное отверстие для монтажа на самонарезающие винты
- 5) Фиксирующий винт
- 6) Батарея литиевая CR123A
- 7) Защитная пленка для батареи
- 8) Кнопка тампера

Таблица 2.2 – Технические характеристики датчиков движения

Параметр	Значение для датчика Livi MS	Значение для датчика Livi MSW
Дальность обнаружения движения	10 м	12 м
Период восстановления после сработки (если движения больше нет)	10 с	
Рекомендуемая высота установки	2,1 м	
Угол обнаружения движения в горизонтальной плоскости	88,5°	6°
Ток потребления в спящем режиме	5,5 мкА	
Ток потребления в активном режиме	до 30 мА	
Питание (3 В)	литиевая батарея CR123A	
Габаритные размеры	95 x 60 x 43 мм	

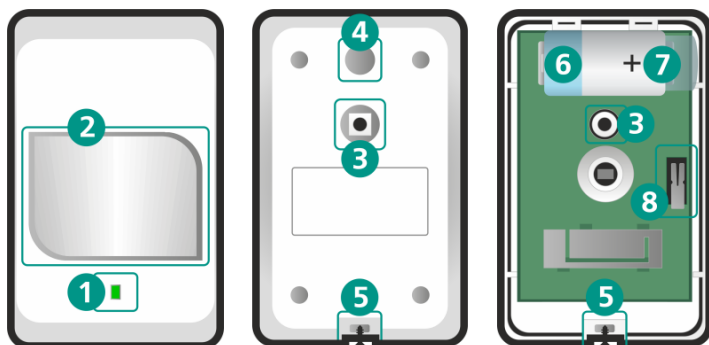
Таблица 2.3 – Комплект поставки датчиков движения

Позиция для датчика Livi MS	Позиция для датчика Livi MSW	Количество
Датчик движения Livi MS	Датчик движения типа штора Livi MSW	1
Кронштейн Livi Holder MS/MSW		1
Винт самонарезающий 3 x 20		3
Дюбель 5 x 25		2
Литиевая батарея CR123A (3 В)		1
Пленка защитная для батареи		1
Упаковка		1

2.2 ДАТЧИК ДЫМА

Извещатель пожарный дымовой оптико-электронный точечный радиоканальный адресный Livi FS предназначен для обнаружения возгораний. Датчик дыма фиксирует даже незначительные задымления и сначала подает предупредительный сигнал в виде звукового оповещения (режим «курильщика»).

При значительном задымлении датчик дыма переходит в режим тревоги:

- Включает звуковое оповещение, и индикатор режима работы мигает красным цветом.
- Отправляет извещение *Пожар* по радиоканалу на ППК.

Датчик восстанавливается (возвращается в состояние *Норма*) при отсутствии дыма в дымовой камере в течение 1 минуты. Датчик сразу передаст информацию о восстановлении на ППК.

Датчик дыма оснащен встроенным тампером (8) для контроля вскрытия корпуса.



Рисунок 2.2 – Внешний вид датчика дыма



- 1) Индикатор режима работы
- 2) Индикатор связи
- 3) Крышка корпуса
- 4) Отверстие для доступа к дымовой камере
- 5) Кронштейн крепления к потолку
- 6) Основная батарея CR123A
- 7) Кнопка проверки работоспособности
- 8) Кнопка тампера
- 9) Защитная пленка для батареи

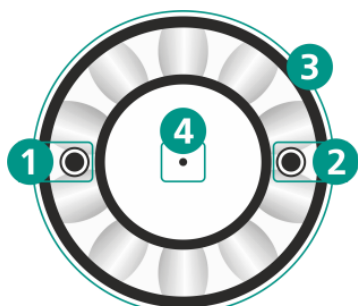
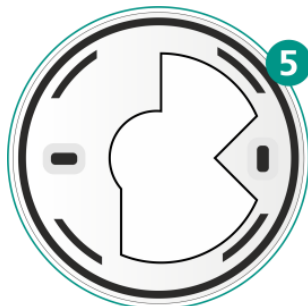

Рисунок 2.3 – Внешний вид датчика дыма (продолжение)

Таблица 2.4 – Технические характеристики датчика дыма

Параметр	Значение
Чувствительность датчика	0,05-0,2 дБ/м
Допустимая фоновая освещенность	до 12 000 лк
Уровень громкости звукового сигнала Пожар	70 дБ
Период восстановления после тревоги (дыма больше нет)	1 минута
Ток потребления в спящем режиме	8 мкА
Ток потребления в активном режиме	до 30 мА
Питание основное (3 В)	литиевая батарея CR123A
Питание резервное (3 В)	литиевая батарея CR2032
Время работы от основной батареи*	до 10 лет
Время работы от резервной батареи*	до 2 месяцев
Габаритные размеры основного элемента	110 x 110 x 58 мм

*Время работы от батареи зависит от интенсивности радиообмена датчика с ППК. Максимальное время работы достигается, если датчик эксплуатируется при температуре 25 °С, относительной влажности не более 80% и при отсутствии вибрационной нагрузки.

Таблица 2.5 – Комплект поставки датчика дыма

Позиция	Количество
Датчик дыма Livi FS (ИП212-1)	1
Винт самонарезающий 3 x 20	2
Дюбель 5 x 25	2
Литиевая батарея CR123A (3 В)	1
Литиевая батарея CR2032 (3 В)	1
Пленка защитная для батареи	1
Упаковка	1

2.3 ДАТЧИКИ ОТКРЫТИЯ

Датчики открытия радиоканальные магнитоcontactные Livi CS и Livi CSM предназначены для контроля открытия и закрытия дверей, окон, ставней, люков или ворот, а также других конструктивных элементов зданий и сооружений.

Когда окно/дверь открывается (магнит удаляет от основного элемента датчика более, чем на 10 мм), то датчик переходит в состояние сработки (*Открыт*). Оповещение о сработке сразу отправляется датчиком на ППК, а индикатор сработавшего датчика мигает один раз красным цветом. Когда магнит приблизился к основному элементу датчика на расстояние менее 10 мм, то спустя 2 секунды датчик восстановится (вернется в состояние *Закрыт*), его индикатор мигнет один раз зеленым цветом. Датчик сразу передаст информацию о восстановлении на ППК.

Датчик открытия конструктивно состоит из двух элементов: магнитоуправляемого основного (1) и управляющего магнита (2).

Внешний вид датчика открытия Livi CSM



Рисунок 2.4 – Внешний вид датчика открытия Livi CSM

- 1) Основной элемент (магнитоуправляемый)
- 2) Управляющий элемент (магнит)
- 3) Индикатор светодиодный
- 4) Отверстие для доступа к кнопке перевода в режим связывания
- 5) Метка для расположения магнита
- 6) Батарея

Внешний вид датчика открытия Livi CS

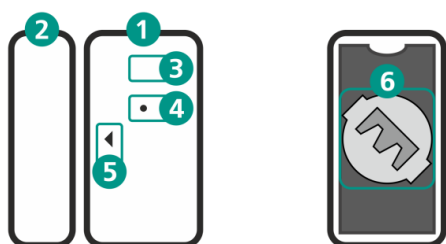

Рисунок 2.5 – Внешний вид датчика открытия Livi CS

- 1) Основной элемент (магнитоуправляемый)
- 2) Управляющий элемент (магнит)
- 3) Индикатор светодиодный
- 4) Метка для расположения магнита
- 5) Защелка корпуса
- 6) Заглушка
- 7) Защитная пленка для батареи
- 8) Кнопка тампера
- 9) Разъем для подключения внешнего датчика
- 10) Батарея литиевая CR123A

Датчик открытия Livi CS оснащен встроенным тампером (8) для контроля вскрытия корпуса.

Датчик открытия Livi CS дополнительно имеет разъем (9) для подключения внешнего проводного датчика открытия (геркона) или шлейфа сигнализации (ШС) с несколькими герконами. Использование

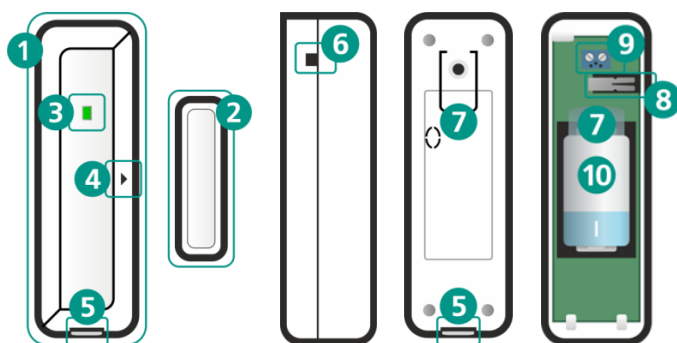
проводного геркона также является рекомендуемым при установке датчика на внешнюю входную дверь.

Внимание

При подключении внешнего проводного геркона / ШС внутренний датчик открытия должен быть постоянно разомкнут

Таблица 2.6 –Технические характеристики датчиков открытия

Параметр	Значение для датчика Livi CSM	Значение для датчика Livi CS
Длина провода внешнего датчика	-	до 15 м
Расстояние срабатывания	до 10 мм	
Ток потребления в спящем режиме	3 мкА	
Ток потребления в активном режиме	до 30 мА	
Питание (3 В)	литиевая батарея CR2032	литиевая батарея CR123A
Габаритные размеры датчика	45 x 24 x 12 мм	90 x 28 x 28 мм
Габаритные размеры магнита	45 x 13 x 12 мм	45 x 13 x 16 мм

Таблица 2.7 –Комплектация датчиков открытия

Позиция для датчика Livi CSM	Позиция для датчика Livi CS	Количество
Датчик открытия Livi CSM	Датчик открытия Livi CS	1
Магнит Livi CSM	Магнит Livi CS M	1
Винт самонарезающий 3 x 20		4
Дюбель 5 x 25		4
Двусторонняя клейкая лента 48 x 20 мм		1
Литиевая батарея CR2032	Литиевая батарея CR123A	1
-	Пленка защитная для батареи	1
Упаковка		1

2.4 ДАТЧИК ПРОТЕЧКИ

Датчик протечки воды радиоканальный Livi LS предназначен для обнаружения затоплений. Датчик протечки оснащен двумя выносными сенсорами для отслеживания утечки воды в двух зонах с потенциальной возможностью затопления (сенсоры поставляются в комплекте с датчиком протечки). Конструкция выносного сенсора защищает устройство от брызг и влажной уборки, предотвращая ложные срабатывания датчика протечки. Малые габариты позволяют размещать сенсоры в труднодоступных местах.

Когда вода замыкает контакты выносного сенсора, то датчик протечки отправляет оповещение о тревоге на ППК, и индикатор датчика протечки мигает один раз красным цветом. Когда протечка будет устранена (контакты выносных сенсоров снова будут разомкнуты), то датчик восстановится (вернется в состояние *Норма*) спустя 1-2 секунды, его индикатор мигнет один раз зеленым цветом. Датчик сразу передаст информацию о восстановлении на ППК.

Датчик протечки оснащен встроенным тампером (9) для контроля вскрытия корпуса.

Датчик протечки является двухканальным, т.е. занимает место двух радиоустройств при связывании с ППК (уменьшая максимальное количество подключаемых к ППК радиоустройств).



Рисунок 2.6 – Внешний вид датчика протечки



Рисунок 2.7 – Внешний вид датчика протечки (продолжение)

- 1) Крышка корпуса
- 2) Индикатор светодиодный
- 3) Защелка корпуса
- 4) Выносной сенсор
- 5) Основание корпуса
- 6) Отверстия для крепления датчика
- 7) Защитная пленка для батареи
- 8) Батарея литиевая CR123A
- 9) Кнопка тампера
- 10) Контакты сенсора

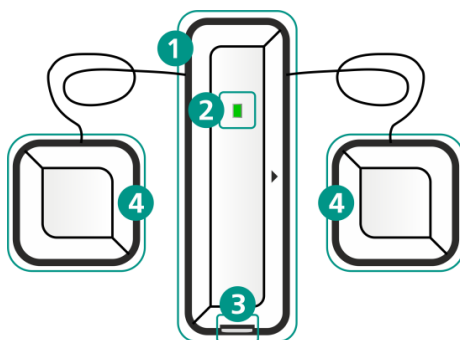
Таблица 2.8 –Технические характеристики датчика протечки

Параметр	Значение
Количество выносных сенсоров	2 шт
Длина провода выносного сенсора	1 м
Максимальная длина провода для подключения сенсора	10 м
Ток потребления в спящем режиме	3 мкА
Ток потребления в активном режиме	до 30 мА
Питание (3 В)	литиевая батарея CR123A
Габаритные размеры датчика	90 x 28 x 28 мм
Габаритные размеры выносного сенсора	35 x 35 x 13 мм

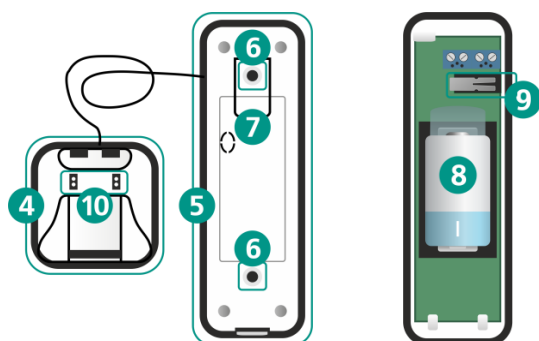
Таблица 2.9 –Комплектация датчика протечки

Позиция	Количество
Датчик протечки воды Livi LS	1
Выносной сенсор Livi LS C	2
Винт самонарезающий 3 x 20	2
Дюбель 5 x 25	2
Двусторонняя клейкая лента 48 x 20 мм	1
Двусторонняя клейкая лента 14 x 14 мм	2
Литиевая батарея CR123A (3 В)	1
Пленка защитная для батареи	1
Упаковка	1

2.5 ДАТЧИК РАЗБИТИЯ

Датчик акустический поверхностный радиоканальный Livi GS предназначен для обнаружения разрушения стекол и остекленных конструкций. Для выявления разрушения стекол используется электретный микрофон, который производит захват звука и передает данные в процессор. Процессор обеспечивает анализ частотных колебаний, характерных для звука разбития стекла и избирательно выявляет значимые события. Чувствительность микрофона может настраиваться в Конфигураторе для повышения точности обнаружения событий.

Когда датчик разбития улавливает звук разрушения стекла в помещении, в котором включена охрана, то он отправляет оповещение о тревоге на ППК, а индикатор датчика разбития мигает один раз красным цветом. Если охрана выключена, то датчик не отслеживает звуки в помещении в целях экономии заряда батарей, его состояние будет всегда *Норма*.

Если датчик перешел в состояние *Тревога* и звук разрушения стекла прекратился, то датчик вернется в состояние *Норма* спустя 10 секунд, его индикатор мигнет один раз зеленым цветом. Датчик сразу передаст информацию о восстановлении на ППК.

Датчик разбития имеет разъем для подключения внешнего проводного датчика открытия (геркона) или шлейфа сигнализации (ШС) с несколькими герконами, поэтому он является двухканальным, т.е. датчик разбития занимает место двух радиоустройств при связывании с ППК (уменьшая максимальное количество подключаемых к ППК радиоустройств).

Датчик разбития оснащен встроенным тампером (7) для контроля вскрытия корпуса.



Рисунок 2.8 – Внешний вид датчика разбития

- 1) Индикатор светодиодный
- 2) Электретный микрофон
- 3) Защелка корпуса
- 4) Защитная пленка для батареи
- 5) Заглушка
- 6) Батарея литиевая CR123A
- 7) Кнопка тампера
- 8) Клемма для подключения датчика открытия

Таблица 2.10 – Технические характеристики датчика разбития

Параметр	Значение
Тип микрофона	электретный направленный
Дальность обнаружения разбития обычного стекла	от 0,5 до 10 м
Дальность обнаружения разбития закаленного / ударопрочного стекла	от 0,5 до 6 м
Угол обнаружения разбития стекла	180°
Длина провода для подключения внешнего датчика (геркона)	до 15 м
Ток потребления в спящем режиме	3 мкА
Ток потребления в дежурном режиме (охрана включена)	35 мкА
Ток потребления в активном режиме (выполняется передача данных по радиоканалу)	35 мА
Питание (3 В)	литиевая батарея CR123A
Габаритные размеры датчика	90 x 28 x 28 мм

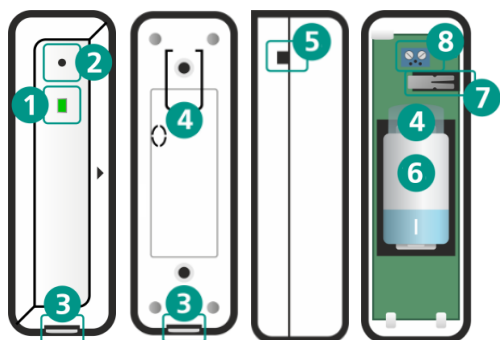
Таблица 2.11 –Комплектация датчика разбития

Позиция	Количество
Датчик разбития стекла Livi GS	1
Винт самонарезающий 3 x 20	2
Дюбель 5 x 25	2
Двусторонняя клейкая лента 48 x 20 мм	1
Литиевая батарея CR123A (3 В)	1
Пленка защитная для батареи	1
Упаковка	1

2.6 ДАТЧИК УДАРА

Датчик удара радиоканальный Livi VS предназначен для определения вибрации или ударов, возникающих при резке, сверлении или разбитии стеклянных, металлических, кирпичных и железобетонных конструкций. Датчик удара срабатывает как от одиночных (удар, взрыв), так и от периодических (сверление, бурение) импульсов.

Когда датчик удара улавливает вибрацию на охраняемой поверхности, то он отправляет оповещение о тревоге на ППК, а индикатор датчика удара мигает один раз красным цветом. Если охрана выключена, то датчик не отслеживает вибрацию и наклон в целях экономии заряда батарей, его состояние будет всегда *Норма*.

Если датчик перешел в состояние *Тревога* и изменения в его положении прекратились, то датчик вернется в состояние *Норма* спустя 15 секунд, его индикатор мигнет один раз зеленым цветом. Датчик сразу передаст информацию о восстановлении на ППК.

Датчик удара оснащен встроенным тампером (5) для контроля вскрытия корпуса.



Рисунок 2.9 – Внешний вид датчика удара

- 1) Индикатор светодиодный
- 2) Защелка корпуса
- 3) Защитная пленка для батареи
- 4) Батарея литиевая CR123A
- 5) Кнопка тампера

Таблица 2.12 –Технические характеристики датчика удара

Параметр	Значение
Минимальный угол срабатывания	0,5°
Минимальное ускорение срабатывания	100 mg
Минимальный импульс срабатывания	30 мс
Ток потребления в спящем режиме	9 мкА
Ток потребления в активном режиме	до 30 мА
Питание (3 В)	литиевая батарея CR123A
Габаритные размеры датчика	90 x 28 x 28 мм

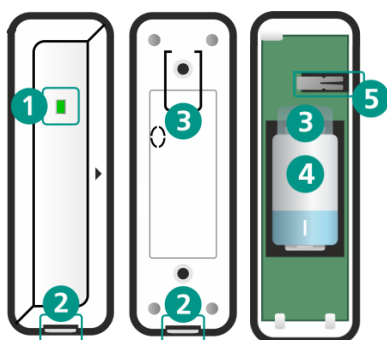
Таблица 2.13 – Комплектация датчика удара

Позиция	Количество
Датчик удара Livi VS	1
Винт самонарезающий 3 x 20	2
Дюбель 5 x 25	2
Двусторонняя клейкая лента 48 x 20 мм	1
Литиевая батарея CR123A (3 В)	1
Пленка защитная для батареи	1
Упаковка	1

2.7 БРЕЛОК

Пульт управления кнопочный радиоканальный Livi Key Fob предназначен для управления состоянием объекта и/или для формирования и передачи тревожного извещения на ППК. Livi Key Fob выполнен в виде брелока и имеет четыре кнопки, каждой из которых пользователь может назначить функцию (например, включение и выключение охраны, тревожная кнопка, управление отдельными радиоустройствами Livi или выходами управления).

По умолчанию кнопкам брелока назначены следующие функции:

- кнопка 2а – включение охраны раздела;
- кнопка 2б – выключение охраны раздела;
- кнопка 2в – тревожная кнопка – отправка сигнала SOS на ППК.



Рисунок 2.10 – Внешний вид брелока

Брелок является двухканальным, поэтому занимает место двух радиоустройств при связывании с ППК (уменьшая максимальное количество подключаемых к ППК радиоустройств).

Таблица 2.14 – Технические характеристики брелока

Параметр	Значение
Ток потребления в активном режиме	до 30 мА
Питание (3 В)	литиевая батарея CR2032
Габаритные размеры	61 x 35 x 13 мм

Таблица 2.15 – Комплектация брелока

Позиция	Количество
Пульт управления Livi Key Fob	1
Литиевая батарея CR2032 (3 В)	1
Упаковка	1

2.8 СЧИТЫВАТЕЛЬ

Беспроводной пульт управления охраной объекта Livi RFID предназначен для идентификации пользователей путем считывания и передачи по радиоканалу кода RFID-метки на ППК.

Для переключения охраны предусмотрено использование кнопок считывателя и RFID-меток. Считыватель подтверждает выполнение действий с помощью звукового и светового оповещения. При возникновении ошибок в работе считыватель включает индикацию в соответствии с типом ошибки.



Рисунок 2.11 – Внешний вид считывателя

- 1) Кнопка включения охраны раздела
- 2) Кнопка включения охраны периметра
- 3) Кнопка отключения охраны периметра
- 4) Кнопка отключения охраны раздела
- 5) Индикатор светодиодный
- 6) Кронштейн крепления к стене
- 7) Батарея литиевая CR123A
- 8) Защитная пленка для батареи
- 9) Фиксирующий винт

Таблица 2.16 – Технические характеристики считывателя

Параметр	Значение
Количество кнопок управления	4
Максимальная дальность считывания RFID-меток	10 мм
Тип поддерживаемых RFID-меток	ISO 15693 ISO 14443A-3 / ISO 14443A-4
Ток потребления в спящем режиме	3 мкА
Ток потребления в активном режиме	до 40 мА
Питание (3 В)	литиевая батарея CR123A
Габаритные размеры	95 x 95 x 30 мм

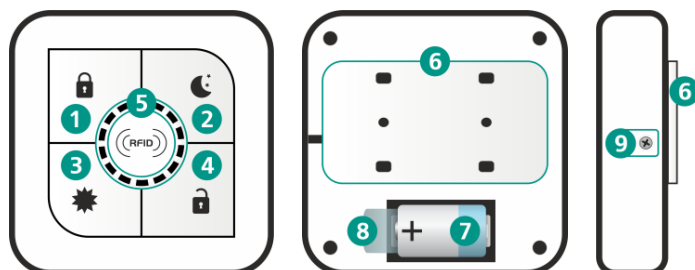
Таблица 2.17 – Комплектация считывателя

Позиция	Количество
Пульт управления Livi RFID	1
Электронная карта стандарта ISO 14443A	2
Винт самонарезающий 3 x 20	2
Дюбель 5 x 25	2
Двусторонняя клейкая лента 40 x 40 мм	1
Литиевая батарея CR123A (3 В)	1
Упаковка	1

2.9 РЕЛЕ

Исполнительное силовое реле радиоканальное Livi Relay предназначено для управления силовой нагрузкой, подключаемой к выходным контактам реле, и для дистанционного включения и выключения электроприборов мощностью до 3,5 кВт. Управление осуществляется по команде от ППК, полученной по радиоканалу.

Исполнительное реле радиоканальное с гальванически развязанным выходом типа сухой контакт Livi Relay 12/24 предназначено для управления нагрузкой, подключаемой к выходным контактам реле. Управление осуществляется по команде от прибора ППК, полученной по радиоканалу. С помощью реле с сухим контактом может быть организовано управление широким спектром оборудования:

приводами откатных или распашных ворот, шлагбаумами, системами светозвукового оповещения, электромагнитными или электромеханическими замками.

Внешний вид реле

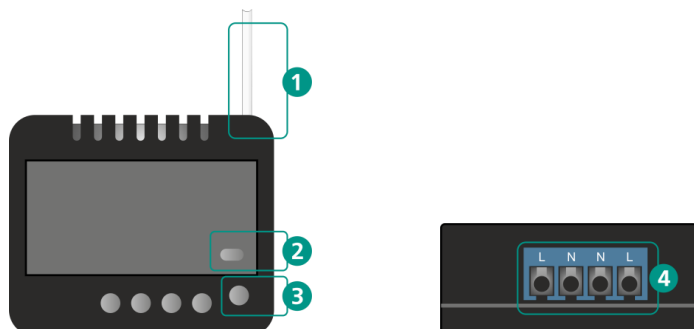

- 1) Антенна
- 2) Световой индикатор
- 3) Функциональная кнопка
- 4) Клеммная колодка

Рисунок 2.12 – Внешний вид реле Livi Relay и Livi Relay 12/24

Световой индикатор (2) обеспечивает визуальный контроль режимов работы реле.

Таблица 2.18 – Технические характеристики реле

Параметр	Значение для реле Livi Relay	Значение для реле Livi Relay 12/24
Выход управления	1 релейный	
Максимальная коммутируемая мощность	до 3500 Вт	
Индуктивная нагрузка ($\cos\varphi \neq 1$)	8 А / 230 В AC	8 А / 230 В AC 10 А / 30 В DC
Резистивная нагрузка ($\cos\varphi = 1$)	до 16 А	
Сечение провода для монтажа	не более 1,5 мм ²	
Питание	от 90 до 230 В AC	10 – 30 В DC
Потребляемая мощность	до 1 Вт	
Защита по температуре	70 °C	
Габаритные размеры	43 x 36 x 17 мм	

Таблица 2.19 – Комплектация реле

Позиция для датчика Livi Relay	Позиция для датчика Livi Relay 12/24	Количество
Реле Livi Relay	Реле сухой контакт Livi Relay 12/24	1
Упаковка		1

2.10 РЕТРАНСЛЯТОРЫ

Ретрансляторы Livi RTR и Livi RTRM предназначены для подключения радиоустройств Livi, находящихся в зоне неуверенного приема радиосигнала, к ППК.

При использовании ретранслятора дальность связи устройств с ППК по радиоканалу может быть увеличена до двух раз. Предусмотрена возможность подключения до трех ретрансляторов к одному ППК по схеме звезда.

Внешний вид ретранслятора Livi RTRM

В качестве основного источника питания ретранслятора используется блок питания для работы от сети переменного тока с напряжением 230 В.

В комплекте с ретранслятором поставляется АКБ LP383450-PCM-LD 3,7 В 720 мАч, 34,5 x 52 x 3,8 мм LiPo со схемой защиты, разъёмом JST-PHR-02 и кабелем AWG26 50 мм. АКБ закреплена на плате

внутри корпуса ретранслятора. АКБ обеспечивает автономную работу при авариях основного источника питания продолжительностью до 24 часов



Рисунок 2.13 – Внешний вид ретранслятора Livi RTRM

- 1) Светодиодный индикатор
- 2) Фиксирующий винт
- 3) Кнопка тампера
- 4) Антенна
- 5) Разъем для подключения АКБ
- 6) Разъем для подключения блока питания

Внешний вид ретранслятора Livi RTR

Ретранслятор Livi RTR выполнен в корпусе из АБС-пластика, состоящем из двух частей: основания и крышки, которые соединяются с помощью защелок и фиксируются винтом. На основании закреплена плата ретранслятора. В основании выполнено отверстие для подключения внешнего источника постоянного тока напряжением 12 В.

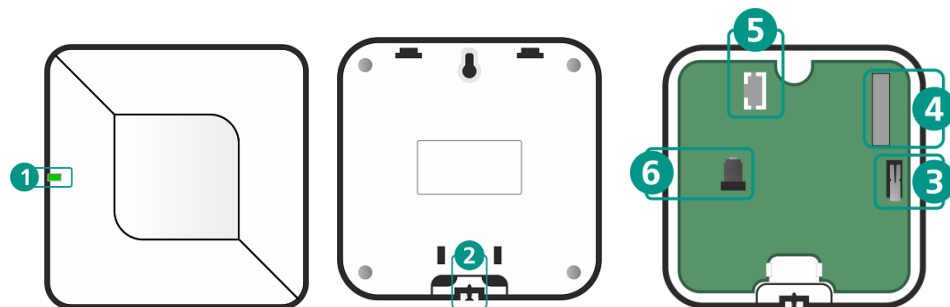

Рисунок 2.14 – Внешний вид ретранслятора Livi RTR



Рисунок 2.15 – Схема подключений ретранслятора

- 1) Антенна
- 2) Кнопка тампера
- 3) Клеммы для подключения внешнего источника питания
- 4) Индикаторы светодиодные
- 5) Кнопка Reset

Таблица 2.20 –Технические характеристики ретрансляторов

Параметр	Значение для ретранслятора Livi RTRM	Значение для ретранслятора Livi RTR
Количество подключаемых радиоустройств Livi	до 256	до 63
Поддержка радиопrotocolов	Livi	
Электропитание основное	от сети 230 В через адаптер 5 В, 1 А	12 В
Электропитание резервное	аккумулятор Li-Po, 720 мА ч	-
Время работы от аккумулятора	до 24 часов	-
Ток потребления в активном режиме	до 16 мА	до 30 мА
Габаритные размеры	98 x 98 x 34 мм	130 x 120 x 30 мм
Диапазон рабочих температур	от 0 до +55 °С	от -40 до +55 °С

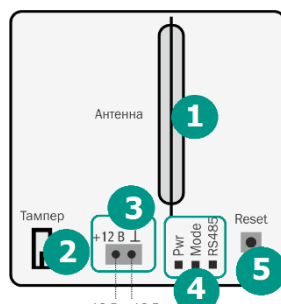
Таблица 2.21 –Комплектация ретранслятора Livi RTRM

Позиция для ретранслятора Livi RTRM	Количество
Ретранслятор Livi RTRM	1
Винт самонарезающий 3 x 20	2

Позиция для ретранслятора Livi RTRM	Количество
Дюбель 5 x 25	2
АКБ LP383450-PCM-LD 3,7 В 720 мАч, 34,5 x 52 x 3,8 мм LiPo со схемой защиты, разъёмом JST-PHR-02 и кабелем AWG26 50 мм	1
Блок питания 5В, 1А	1
Упаковка	1

Таблица 2.22 –Комплектация для ретранслятора Livi RTR

Позиция для ретранслятора Livi RTR	Количество
Ретранслятор Livi RTR	1
Винт самонарезающий 3 x 20	4
Дюбель 5 x 25	4
Упаковка	1

2.11 РОЗЕТКА

Розетка радиоканальная Livi Socket предназначена для дистанционного включения и выключения электроприборов мощностью до 3,5 кВт. Управление осуществляется по команде от ППК по радиоканалу. На корпусе розетки расположены индикатор (1) и функциональная кнопка (2), которые позволяют визуально определить режим работы розетки и включить или отключить электропитание подключенного прибора.

Розетка выполнена в белом пластиковом корпусе, имеет с одной стороны вилку с заземлением (3), подключаемую в обычную бытовую розетку, а с другой стороны розетку с заземлением и защитой от детей (4).



Рисунок 2.16 – Внешний вид розетки

- 1) Светодиодный индикатор
- 2) Функциональная кнопка
- 3) Вилка с заземлением
- 4) Защитные шторки, закрывающие гнезда розетки (защита от детей)

Таблица 2.23 –Технические характеристики розетки

Параметр	Значение
Максимальная коммутируемая мощность	до 3500 Вт
Резистивная нагрузка ($\cos\phi=1$)	до 16 А
Индуктивная емкостная нагрузка ($\cos\phi=0,4$)	до 2,6 А
Питание	от 90 до 230 В (50 - 60 Гц)
Потребляемая мощность	до 1 Вт
Стандарт розетки	EU VDE
Материал корпуса	ABS – пластик
Защита по напряжению	от 161 до 264 В
Защита по максимальному току	16 А
Защита по температуре	70 °С

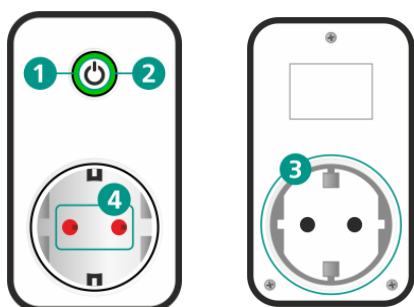
Параметр	Значение
Контроль параметров энергопотребления	есть: потребляемая мощность, напряжение в сети
Габаритные размеры	108 x 58 x 70 мм

Таблица 2.24 – Комплектация для розетки

Позиция	Количество
Умная розетка Livi Socket	1
Дюбель 5 x 25	4
Упаковка	1

2.12 СИРЕНА

Сирена радиоканальная Livi Siren предназначена для организации звукового оповещения при обнаружении пожара, затопления или попытке ограбления.

Доступна возможность звукового подтверждения включения и отключения охраны объекта, настройки длительности и громкости звукового оповещения.



Рисунок 2.17 – Внешний вид сирены

- 1) Светодиодный индикатор
- 2) Фиксирующий винт
- 3) Клемма для подключения внешнего светового индикатора
- 4) Зуммер
- 5) Антенна
- 6) Кнопка тампера
- 7) Батареи литиевые CR123A

Таблица 2.25 – Технические характеристики сирены

Параметр	Значение
Уровень звукового давления	до 105 дБ на расстоянии 1 м
Частота звуковых сигналов	до 4,2 кГц
Тип внешнего светового индикатора	светодиод с рабочим напряжением до 2 В
Длина провода внешнего светового индикатора	до 15 м
Питание (3 В)	2 литиевые батареи CR123A
Ток потребления в спящем режиме	25 мкА
Ток потребления в рабочем режиме	до 160 мА
Габаритные размеры	98 x 98 x 34 мм

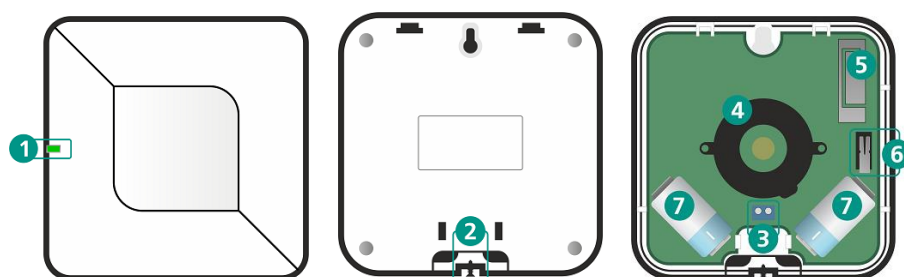
Таблица 2.26 – Комплектация для сирены

Позиция	Количество
Сирена Livi Siren	1
Винт самонарезающий 3 x 20	2
Дюбель 5 x 25	2
Двусторонняя клейкая лента 40 x 40 мм	1
Литиевая батарея CR123A (3 В)	2
Пленка защитная для батареи	2

Позиция	Количество
Упаковка	1

2.13 УНИВЕРСАЛЬНЫЙ ДАТЧИК

Универсальный датчик радиоканальный Livi US предназначен для интеграции сторонних устройств систем охранной, пожарной, аварийной или технологической сигнализации в радиосистему Livi. С его помощью к ППК могут быть подключены два проводных или автономных датчика с проводным тревожным выходом типа сухой контакт. Например, могут быть подключены уличные датчики охраны периметра, датчики утечки бытового газа, пороговые датчики давления, уровня и т.д.

В Конфигураторе предусмотрены специальные настройки для каждого входа датчика, которые позволяют изменить логику работы системы в зависимости от типа подключенных устройств. Атрибут Инверсия позволяет задать нормальное состояние подключенных устройств: нормально замкнутый (далее – НЗ) контакт без инверсии и нормально разомкнутый (далее – НО) – с инверсией.

Универсальный датчик является двухканальным, поэтому занимает место двух радиоустройств при связывании с ППК (уменьшая максимальное количество подключаемых к ППК радиоустройств).

Универсальный датчик оснащен встроенным тампером (8) для контроля вскрытия корпуса.



Рисунок 2.18 – Внешний вид универсального датчика

- 1) Крышка корпуса датчика
- 2) Индикатор светодиодный
- 3) Защелка корпуса
- 4) Заглушка
- 5) Основание корпуса
- 6) Защитная пленка для батареи
- 7) Батарея литиевая CR123A
- 8) Кнопка тампера
- 9) Клеммы для подключения сторонних устройств

Таблица 2.27 – Технические характеристики сирены

Параметр	Значение
Количество входов типа сухой контакт	2
Длина проводов для подключения устройств	до 3 м
Ток потребления в спящем режиме	4,5 мкА
Ток потребления в активном режиме	до 30 мА
Питание (3 В)	литиевая батарея CR123A
Габаритные размеры датчика	90 x 28 x 28 мм

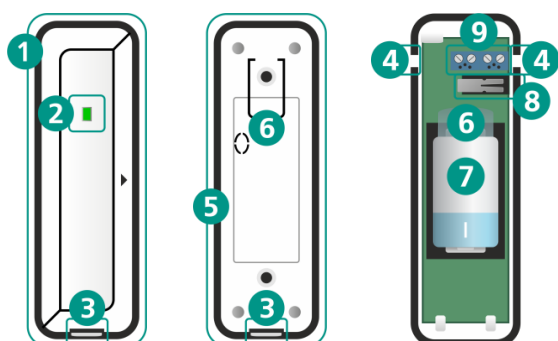
Таблица 2.28 – Комплектация для универсального датчика

Позиция	Количество
Универсальный датчик Livi US	1
Винт самонарезающий 3 x 20	2
Дюбель 5 x 25	2
Двусторонняя клейкая лента 48 x 20 мм	1
Литиевая батарея CR123A (3 В)	1
Пленка защитная для батареи	1
Упаковка	1

3 СВЯЗЫВАНИЕ РАДИОУСТРОЙСТВ LIVI С ППК

Если радиоустройство Livi транспортировалось при температуре ниже комнатной, то перед связыванием его следует выдержать в помещении в распакованном виде не менее двух часов.

В Конфигураторе откройте вкладку Датчики в конфигурации ППК (если вы связываете радиоустройство с ППК через модуль расширения STEMAX UN Livi или через встроенный радиомодуль ППК) или в конфигурации трансивера (если вы связываете радиоустройство с ППК через трансивер STEMAX RZE Livi):

1. На вкладке *Датчики* нажмите кнопку .



Рисунок 3.1 – Вкладка Датчики в конфигурации ППК STEMAX SX410



Рисунок 3.2 – Вкладка Датчики в конфигурации трансивера STEMAX RZE Livi

2. В открывшемся окне укажите будущий номер радиоустройства из числа еще не занятых в нумерации ШС и радиоустройств (в диапазоне, указанном в заголовке окна) и нажмите кнопку *ОК* (см. рисунок 3.3).

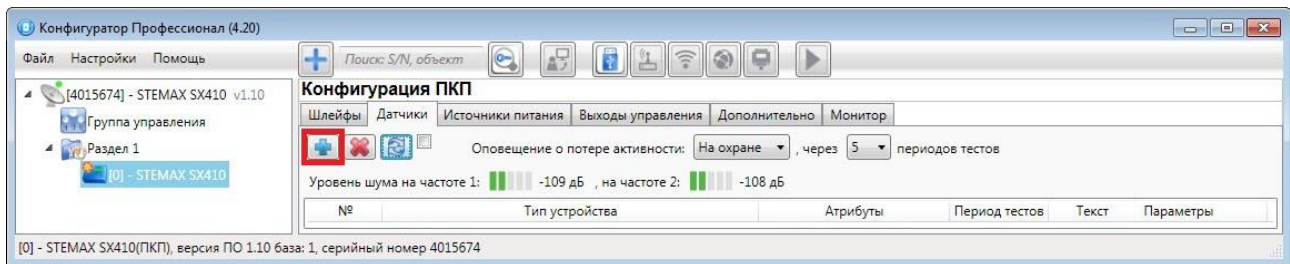

Рисунок 3.3 — Ввод номера радиоустройства

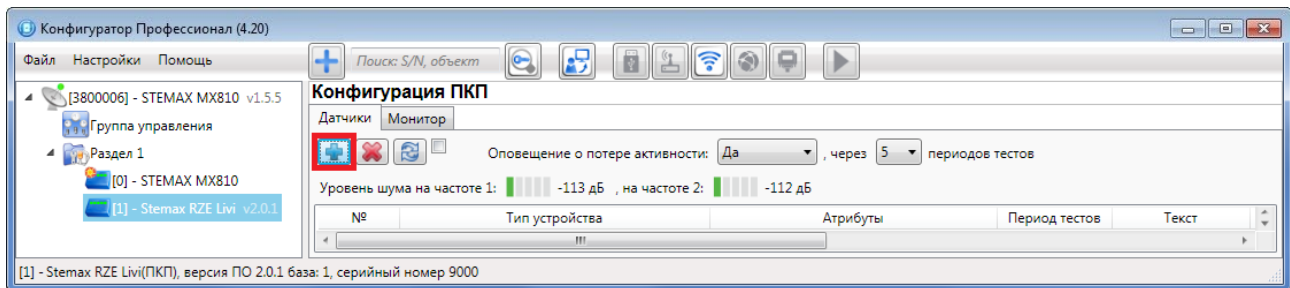
3. После нажатия кнопки *ОК* начнется поиск радиоустройства ППК (см. рисунок 3.4). Для того чтобы радиоустройство было обнаружено, его следует перевести в режим связывания, как описано в п. 4.

Примечание — Любое радиоустройство находится в режиме связывания 60 секунд. Если Вы не успели связать его с ППК за этот период, то его следует повторно перевести в режим связывания, как описано в п. 4.

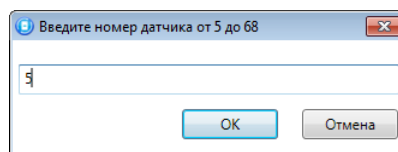

Рисунок 3.4 — Поиск радиоустройства

4. В следующем окне (см. рисунок 3.5) будет отображен список радиоустройств, доступных для связывания в радиусе действия радиоканала. Если подключаемого радиоустройства нет в списке, то его следует повторно перевести в режим связывания.

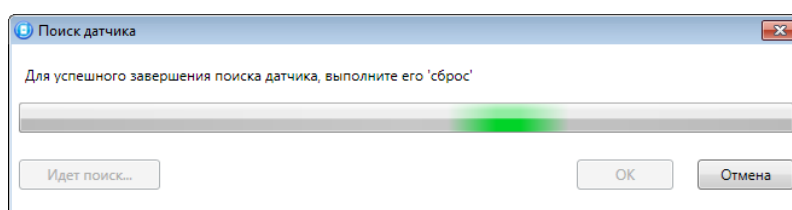

Рисунок 3.5 — Поиск радиоустройства

5. Выберите в списке подключаемые радиоустройства, отметьте их флагами и убедитесь, что их названия и серийные номера совпадают с данными на корпусах.

Примечание — Такие радиоустройства Livi, как датчик протечки, датчик разбития и универсальный датчик являются двухканальными, поэтому для них отметьте флагами оба канала датчика. Рекомендуем добавить в конфигурацию ППК оба канала радиоустройства, даже если вы планируете использовать только один из них.

6. Нажмите на кнопку ОК, чтобы записать радиоустройства в конфигурацию ППК.

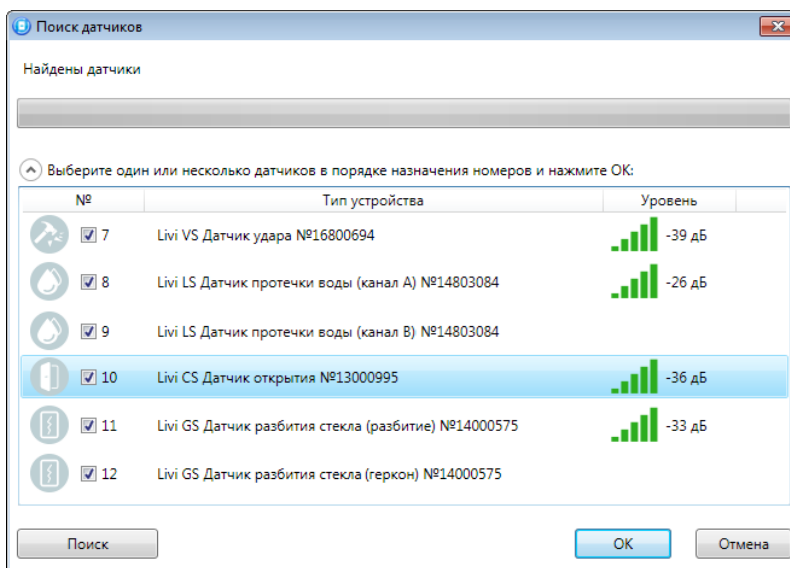
После связывания индикатор радиоустройства мигнет пять раз зеленым цветом. Сведения о радиоустройстве будут отображены на вкладке *Датчики* (см. рисунок 7.1).

4 ПЕРЕВОД РАДИОУСТРОЙСТВ LIVI В РЕЖИМ СВЯЗЫВАНИЯ

4.1 ДАТЧИКИ ДВИЖЕНИЯ

ВНИМАНИЕ

При манипуляциях с датчиком движения настоятельно рекомендуем не касаться линзы пальцами или инструментами. Любые загрязнения на линзе могут негативно повлиять на работоспособность датчика.

Для перевода датчика движения в режим связывания выполните следующие действия:

- 1) Вскройте корпус датчика: при помощи крестовой отвертки ослабьте фиксирующий винт и откройте корпус, потянув за нижнюю часть крышки корпуса.



Рисунок 4.1 – Вскрытие корпуса датчика движения

- 2) Если вы впервые извлекли датчик из заводской упаковки, то достаньте из корпуса датчика пакет с кронштейном Livi Holder MS/MSW и удалите защитную пленку из батарейного отсека. Датчик известит о готовности к связыванию миганием индикатора (голубым цветом в течение 60 секунд).



Рисунок 4.2 – Удаление защитной пленки

- 3) Если датчик не в первый раз переводится в режим связывания, то извлеките батарею из датчика. Подождите 30 секунд и установите батарею обратно, соблюдая полярность. Датчик известит о готовности к связыванию миганием индикатора (голубым цветом в течение 60 секунд).
- 4) После связывания закройте корпус датчика, вставив выступающие элементы защелки в проушины задней части корпуса, и затяните фиксирующий винт.

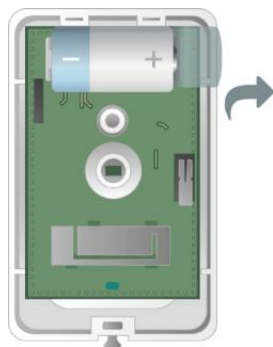

Рисунок 4.3 – Закрытие корпуса датчика движения

4.2 ДАТЧИК ДЫМА

Для перевода датчика дыма в режим связывания выполните следующие действия:

- 1) Вскройте корпус датчика (поверните крышку корпуса против часовой стрелки, удерживая кронштейн крепления к потолку).



Рисунок 4.4 – Вскрытие корпуса датчика дыма

- 2) Если вы впервые извлекли датчик из заводской упаковки, то удалите защитную пленку с основной батареи. Датчик известит о готовности к связыванию миганием индикатора режима работы (красным цветом в течение 60 секунд).



Рисунок 4.5 – Удаление защитной пленки

- 3) Если датчик не в первый раз переводится в режим связывания, то извлеките из датчика основную батарею и через 30 секунд установите ее обратно, соблюдая полярность.
- 4) После связывания закрепите датчик на кронштейне: совместите метки на корпусе и кронштейне и поверните по часовой стрелке.



Рисунок 4.6 – Закрытие корпуса датчика дыма

4.3 ДАТЧИКИ ОТКРЫТИЯ

4.3.1 ДАТЧИК ОТКРЫТИЯ LIVI CSM

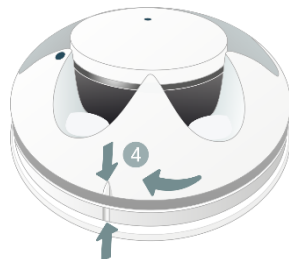

Для перевода датчика открытия Livi CSM в режим связывания вставьте тонкую канцелярскую скрепку в отверстие в корпусе датчика. Нажмите на кнопку перевода в режим связывания и удерживайте ее до появления индикации режима связывания датчика (мигание индикатора голубым цветом в течение 60 секунд).

Рисунок 4.7 – Датчик открытия Livi CSM

4.3.2 ДАТЧИК ОТКРЫТИЯ LIVI CS

Для перевода датчика открытия Livi CS в режим связывания выполните действия, описанные в п. 4.4.

4.4 ДАТЧИК ПРОТЕЧКИ, ДАТЧИК РАЗБИТИЯ, ДАТЧИК УДАРА, УНИВЕРСАЛЬНЫЙ ДАТЧИК

Для перевода датчика протечки, датчика разбития, датчика удара или универсальный датчик в режим связывания выполните следующие действия:

1. Если вы впервые извлекли датчик из заводской упаковки, то вытяните защитную пленку из батарейного отсека. Датчик известит о готовности к связыванию миганием индикатора (голубым цветом в течение 60 секунд).



Рисунок 4.8 – Извлечение защитной пленки из датчика

2. Если датчик не в первый раз переводится в режим связывания, то:
 - 2.1. Вскройте корпус датчика: при помощи плоской отвертки нажмите на одну из защелок.
 - 2.2. Не отпуская защелку, потяните крышку корпуса вверх.

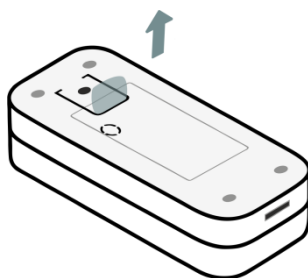

Рисунок 4.9 – Вскрытие корпуса датчика

2.3. Извлеките батарею из датчика извлеките батарею из датчика.

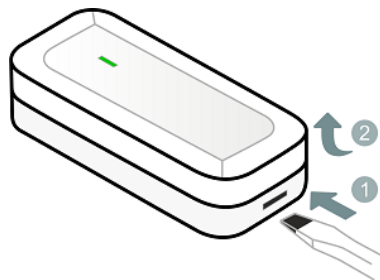

Рисунок 4.10 – Извлечение батареи

2.4. Подождите 30 секунд и установите батарею обратно, соблюдая полярность. Датчик известит о готовности к связыванию миганием индикатора (голубым цветом в течение 60 секунд).

2.5. После связывания закройте корпус датчика и убедитесь, что защелки на торцах закрыты.

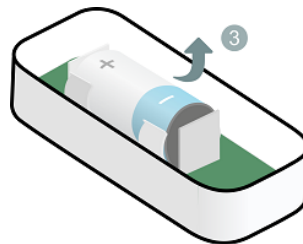

Рисунок 4.11 – Закрытие корпуса датчика

4.5 БРЕЛОК

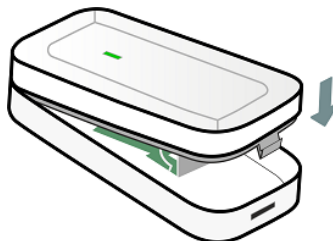

Рисунок 4.12 – Брелок

Для перевода брелока в режим связывания нажмите на нем одновременно верхнюю (1) и нижнюю (2) кнопки.

Удерживайте кнопки до появления индикации режима связывания брелока (мигание индикатора голубым цветом в течение 60 секунд).

4.6 СЧИТЫВАТЕЛЬ

Для перевода считывателя в режим связывания выполните следующие действия:



Рисунок 4.13 – Извлечение защитной пленки из считывателя

- 1) Если вы впервые извлекли считыватель из заводской упаковки, то вытяните защитную пленку из батарейного отсека. Считыватель известит о включении миганием индикатора красным и зеленым цветами по очереди 3 раза (индикация старта). Далее будет автоматически выполнена калибровка (индикатор будет мигать белым цветом), а затем считыватель перейдет в режим связывания (индикатор будет мигать голубым цветом в течение 60 секунд).

- 2) Если считыватель не в первый раз переводится в режим связывания, то извлеките батарею из считывателя и через 30 секунд установите ее обратно, соблюдая полярность. Дождитесь индикации режима связывания считывателя (мигания индикатора голубым цветом в течение 60 секунд).

4.7 РЕЛЕ

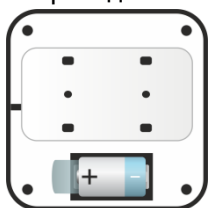
4.7.1 МЕРЫ ПРЕДОСТОРОЖНОСТИ ПРИ УСТАНОВКЕ И ЭКСПЛУАТАЦИИ РЕЛЕ

Монтаж любого реле должен выполняться только квалифицированным электриком, независимо от типа электроцепи, в которой размещается реле.

При монтаже и эксплуатации реле придерживайтесь общих правил электробезопасности при использовании электроприборов, а также требований нормативно-правовых актов по электробезопасности.

Категорически запрещается разбирать реле.

Не перегружайте реле, подключая к нему мощность, превышающую номинальные электрические параметры реле.

4.7.2 РЕЛЕ СИЛОВОЕ LIVI RELAY

Для перевода реле в режим связывания выполните следующие действия:



Рисунок 4.14 – Схема подключения силового реле

- 1) Обесточьте кабель электросети.
- 2) Подключите кабель электросети к клеммам силового реле, а затем реле к сторонней системе, электроприбору или розетке в соответствии со схемой кабелем достаточного сечения.
- 3) Подайте электропитание на кабель электросети.

После подачи электропитания индикатор реле известит о готовности к связыванию миганием голубым цветом в течение 60 секунд.

Примечание – Реле находится в режиме связывания 60 секунд. Если Вы не успели связать его с ППК за этот период, то обесточьте реле на 30 секунд, затем снова подайте питание. Реле вернется в режим связывания.

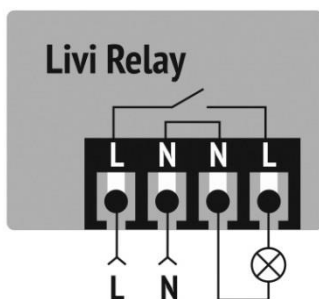
4.7.3 РЕЛЕ С СУХИМ КОНТАКТОМ LIVI RELAY 12/24

Для перевода реле с сухим контактом Livi Relay 12/24 в режим связывания выполните следующие действия:

- 1) Подключите источник постоянного тока от 10 до 30 В к клеммам реле. Выполните подключение в соответствии с одной из схем, приведенных далее.
- 2) Подключите реле к сторонней системе, электроприбору или розетке (далее - *нагрузке*) кабелем достаточного сечения в соответствии с выбранной нагрузкой.

Перед подключением нагрузки к реле убедитесь, что нагрузка выключена и обесточена.

Примечание – При коммутации индуктивной нагрузки (электромагнитный или электромеханический замок, электродвигатель, электромагнитный пускатель) необходимо применять искрогасящие цепи: защитный диод или снабберный модуль. Защитный диод применяется в случае питания индуктивной нагрузки постоянным током, подключается параллельно нагрузке, обратно по полярности. Снабберный модуль может применяться при питании индуктивной нагрузки как постоянным током, так и переменным, подключается параллельно нагрузке.

- 3) Подайте электропитание на реле (и нагрузку, если она подключена к другому источнику питания). После подачи электропитания индикатор реле известит о готовности к связыванию миганием голубым цветом в течение 60 секунд.

Схемы подключения реле с сухим контактом



Рисунок 4.15 – Схема подключения к одному источнику питания



Рисунок 4.16 – Схема подключения к разным источникам питания

Примечание – Реле находится в режиме связывания 60 секунд. Если Вы не успели связать его с ППК за этот период, то обесточьте реле на 30 секунд, затем снова подайте питание. Реле вернется в режим связывания.

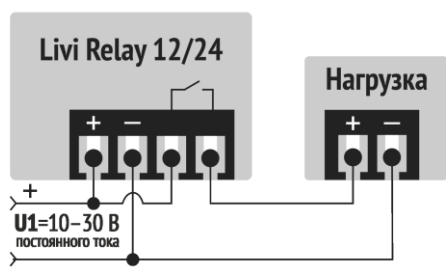
4.8 РЕТРАНСЛЯТОРЫ

4.8.1 РЕТРАНСЛЯТОР LIVI RTRM

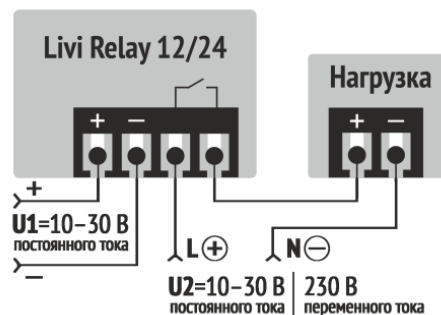
Для перевода ретранслятора Livi RTRM в режим связывания выполните следующие действия:

1. При помощи крестовой отвертки открутите винт на нижнем торце корпуса.
2. Откройте корпус, потянув за нижнюю часть крышки ретранслятора



Рисунок 4.17 – Вскрытие корпуса ретранслятора Livi RTRM

3. Подключите резервное электропитание: вставьте выводы АКБ в белый разъем на плате ретранслятора.
4. Подключите блок питания к черному разъему на плате ретранслятора и к сети 230 В.



Рисунок 4.18 – Подключение питания к ретранслятору Livi RTRM

Ретранслятор Livi RTRM известит о готовности к связыванию миганием индикатора (голубым цветом в течение 60 секунд).

Примечание – Ретранслятор находится в режиме связывания 60 секунд. Если Вы не успели связать его с ППК за этот период, то обесточьте ретранслятор на 30 секунд (отключите АКБ и адаптер питания), а затем снова подайте питание. Ретранслятор вернется в режим связывания.

После связывания вставьте выступающие элементы защелки верхней части в проушины задней части корпуса и закрутите винт на нижнем торце корпуса.



Рисунок 4.19 – Закрытие корпуса ретранслятора Livi RTRM

4.8.2 РЕТРАНСЛЯТОР LIVI RTR

Для перевода ретранслятора Livi RTR в режим связывания выполните следующие действия:

- 1) При помощи крестовой отвертки открутите винт на нижнем торце корпуса ретранслятора.
- 2) Откройте корпус, потянув вверх нижнюю часть крышки.
- 3) Подключите к ретранслятору любой источник постоянного тока напряжением 12 В, удовлетворяющий требованиям, предъявляемым к системам охранно-пожарной сигнализации. Для подвода проводов от внешнего источника к плате ретранслятора воспользуйтесь отверстием в основании корпуса.
- 4) Подайте питание на клеммы +12 В и \perp (-12 В) ретранслятора (см. схему внешних подключений).



Рисунок 4.20 – Схема внешних подключения ретранслятора Livi RTR

- 5) Однократно нажмите кнопку Reset, индикатор RS485 известит о готовности к связыванию миганием красным цветом в течение 60 секунд.

Примечание – Ретранслятор Livi RTR находится в режиме связывания 60 секунд. Если Вы не успели связать его с ППК за этот период, то снова нажмите кнопку Reset и дождитесь индикации режима связывания.

- 6) После связывания вставьте выступающие элементы защелки в проушины в основании корпуса и закрутите винт на нижнем торце корпуса ретранслятора.

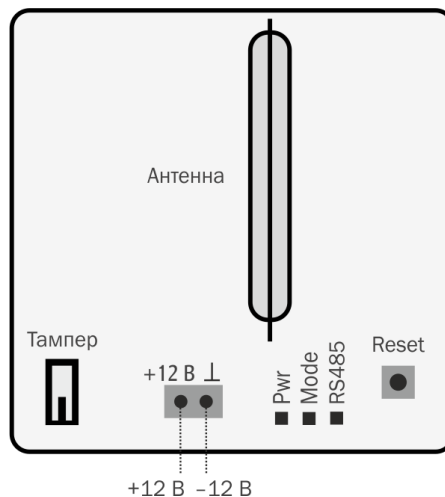
4.9 РОЗЕТКА

4.9.1 МЕРЫ ПРЕДОСТОРОЖНОСТИ ПРИ ЭКСПЛУАТАЦИИ РОЗЕТКИ

При монтаже и эксплуатации розетки придерживайтесь общих правил электробезопасности при использовании электроприборов, а также требований нормативно-правовых актов по электробезопасности.

Категорически запрещается разбирать розетку.

Не перегружайте розетку, подключая к ней мощность, превышающую номинальные электрические параметры розетки.

Категорически запрещается отключать розетку от сети 230 В, если подключенная к ней нагрузка не обесточена

Перед извлечением розетки убедитесь, что подключенный к ней электроприбор выключен.

4.9.2 ПЕРЕВОД РОЗЕТКИ В РЕЖИМ СВЯЗЫВАНИЯ

Для перевода в режим связывания включите розетку в сеть переменного тока напряжением 230 В (вставьте вилку в обычную бытовую розетку).



Рисунок 4.21 – Включение умной розетки

Розетка известит о готовности к связыванию миганием индикатора (голубым цветом в течение 60 секунд).

Примечание – Розетка находится в режиме связывания 60 секунд. Если Вы не успели связать розетку с ППК за этот период, то извлеките ее из бытовой розетки и через 30 секунд вставьте обратно. Розетка вернется в режим связывания.

4.10 СИРЕНА

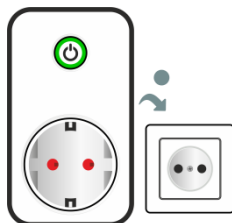
Для перевода сирены в режим связывания выполните следующие действия:

1. При помощи крестовой отвертки открутите винт на нижнем торце корпуса.
2. Откройте корпус, потянув за нижнюю часть крышки сирены



Рисунок 4.22 – Вскрытие корпуса сирены

3. Если вы впервые извлекли сирену из заводской упаковки, то вытяните защитные пленки из батарейного отсека. Сирена известит о готовности к связыванию миганием индикатора (голубым цветом в течение 60 секунд).



Рисунок 4.23 – Снятие защитных пленок с батареей сирены

4. Если сирена не в первый раз переводится в режим связывания, то извлеките обе батареи из сирены и через 30 секунд установите их обратно, соблюдая полярность. Сирена известит о готовности к связыванию миганием индикатора (голубым цветом в течение 60 секунд).

После связывания вставьте выступающие элементы защелки верхней части в проушины задней части корпуса и закрутите винт на нижнем торце корпуса.



Рисунок 4.24 – Закрытие корпуса сирены

5 ВЫБОР МЕСТА ДЛЯ МОНТАЖА И МОНТАЖ ДАТЧИКОВ

Все радиоустройства Livi **запрещено** устанавливать на улице и в местах с повышенным уровнем влажности или с уровнем температуры, выходящим за пределы рабочих температур устройства (см. технические характеристики радиоустройств в п. 2).

5.1 ДАТЧИКИ ДВИЖЕНИЯ

Датчики рекомендуется закрепить на стене на высоте 2,1 м. Оптимальное место для их монтажа может быть выбрано, исходя из диаграмм зоны обнаружения (см. ниже).

Примечание для датчика движения типа штора Livi MSW – Если в зоне обнаружения датчика будет находиться несколько окон и дверей, то все они будут защищены от проникновения виртуальной стеной.

Датчики **запрещено** устанавливать в следующих местах:

- под воздействием прямых солнечных лучей;
- напротив объектов с быстро меняющейся температурой (например, электрических и газовых обогревателей);
- напротив движущихся предметов с температурой, близкой к температуре тела человека (например, колеблющиеся шторы над радиатором отопления);
- в местах с интенсивными воздушными потоками (например, вблизи вентиляторов, радиаторов отопления и вентиляционных каналов).

5.1.1 ДИАГРАММА ЗОНЫ ОБНАРУЖЕНИЯ ДАТЧИКА ДВИЖЕНИЯ LIVI MS

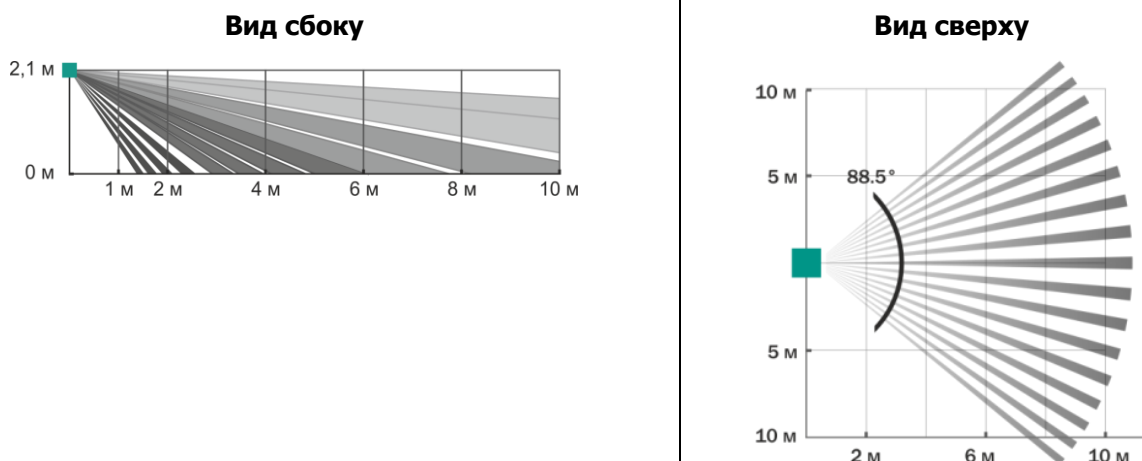

5.1.2 ДИАГРАММА ЗОНЫ ОБНАРУЖЕНИЯ ДАТЧИКА ДВИЖЕНИЯ ТИПА ШТОРА LIVI MSW

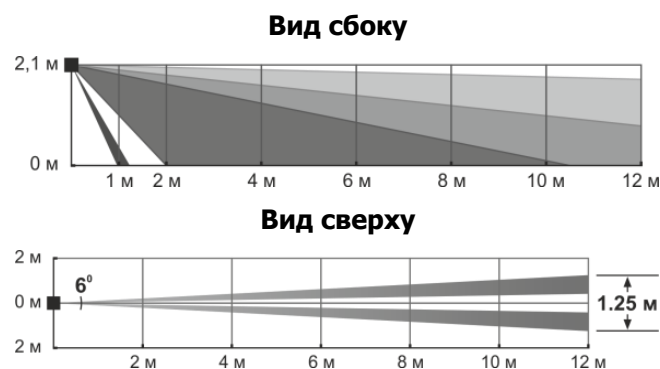

5.1.3 МОНТАЖ ДАТЧИКОВ ДВИЖЕНИЯ

Датчики могут быть установлены одним из трех способов:

1. С помощью двусторонней клейкой ленты.
2. С помощью двух винтов из комплекта поставки датчика:
 - если корпус датчика был закрыт, то вскройте его (см. рисунок 4.1);
 - извлеките батарею и закрепите основание датчика в месте установки, вкрутив два самонарезающих винта в отверстия для монтажа (3, рисунок 2.1) и (4) (отверстие (4) закрыто тонким пластиком);
 - установите батарею обратно и закройте датчик.
3. С помощью кронштейна Livi Holder MS/MSW, если требуется установить датчик на неровной поверхности или под наклоном к стене:
 - если корпус датчика был закрыт, то вскройте его;
 - извлеките кронштейн из пакета, вставьте сферу внутрь кронштейна и закрепите кронштейн в выбранном месте с помощью 2 самонарезающих винтов из монтажного комплекта;
 - установите основание датчика на кронштейне: вкрутите один самонарезающий винт в отверстие (3, рисунок 2.1), но не затягивайте его;
 - отрегулируйте положение датчика и затяните винт;
 - закройте корпус датчика.



Рисунок 5.1 – Кронштейн Livi Holder MS/MSW

Примечание – После монтажа проведите визуальный осмотр линзы (2, рисунок 2.1) и при необходимости выполните ее очистку от загрязнений.

5.2 ДАТЧИК ДЫМА

При выборе места для монтажа датчика дыма следует руководствоваться пунктом 13.3 свода правил СП5.13130.2009 Системы противопожарной защиты. Установки пожарной сигнализации и пожаротушения автоматические. Нормы и правила проектирования.

Датчик **запрещено** устанавливать в следующих местах:

- На расстоянии менее 0,5 м до ближайшего угла в помещении (например, в нишах, возле верхушки А-образной крыши).
- В местах с повышенным содержанием пыли или взвесей строительных материалов в воздухе, а также в местах появления дыма (например, в местах для курения).
- В местах с интенсивными воздушными потоками (например, вблизи вентиляторов, радиаторов отопления и вентиляционных каналов).

Для монтажа датчика дыма выполните следующие действия:

Закрепите кронштейн крепления к потолку в выбранном месте, используя самонарезающие винты и дюбели из комплекта поставки.



Рисунок 5.2 – Монтаж кронштейна крепления к потолку

Закройте корпус датчика, совместив метки на крышке корпуса и кронштейне крепления к потолку. Поверните крышку по часовой стрелке, чтобы закрепить датчик.

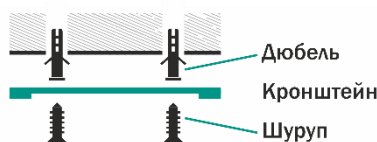

Рисунок 5.3 – Закрытие корпуса датчика

5.3 ДАТЧИКИ ОТКРЫТИЯ

Основной элемент датчика открытия устанавливается на неподвижную часть конструктивного элемента, а магнит – на подвижную часть (створку двери или окна). Датчик открытия может быть расположен как вертикально, так и горизонтально.

5.3.1 МОНТАЖА ДАТЧИКОВ ОТКРЫТИЯ

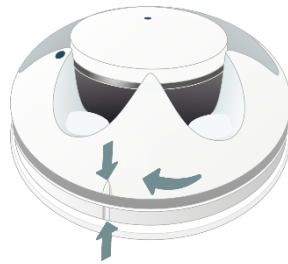
Для монтажа датчика открытия выполните следующие действия:

- 1) Вскройте корпус основного элемента датчика:
 - Для датчика открытия Livi CS – при помощи плоской отвертки нажмите на одну из защелок. Не отпуская защелку, потяните крышку корпуса вверх (см. рисунок 4.9).
 - Для датчика открытия Livi CSM – вставьте плоскую отвертку в прямоугольное отверстие, расположенное на стыке между крышкой и основанием корпуса. Отщелкните крышку поворотом плоской отвертки.



Рисунок 5.4 – Рекомендуемое расположение датчика

- 2) Закрепите основание корпуса в выбранном месте, используя крепеж из комплекта поставки.
- 3) Закройте корпус основного элемента.
- 4) Вскройте корпус магнита: при помощи плоской отвертки нажмите на одну из защелок, расположенных на торцах магнита, и потяните крышку корпуса вверх, не отпуская защелку.

Примечание – Внутри корпуса расположен магнит. Будьте аккуратны при манипуляциях с открытым корпусом, чтобы не выронить и не потерять магнит.

- 5) Закрепите магнит на подвижной части двери или окна. **Расположите центр магнита напротив метки на основном элементе датчика.**
- 6) Закройте корпус магнита.

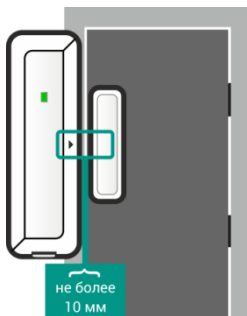
5.3.2 ПОДКЛЮЧЕНИЕ ВНЕШНЕГО ПРОВОДНОГО ГЕРКОНА К ДАТЧИКУ ОТКРЫТИЯ LIVI CS

К датчику открытия Livi CS может быть подключен:

- внешний проводной геркон, если вам требуется контролировать открытие конструктивных элементов сложной конфигурации или внешней входной двери.

или

- проводной ШС с несколькими герконами, если вам требуется получить оповещение при открытии любого из нескольких конструктивных элементов (окон и дверей).



Рисунок 5.5 – Схема подключения внешнего проводного датчика открытия

Для подключения геркона / ШС вскройте корпус основного элемента датчика. Подключите провода к клемме, расположенной на плате датчика открытия, как показано на схеме (см. рисунок 5.5).

Подключение геркона / ШС рекомендуем выполнять кабелем кспвг 2*0.12. Максимальная длина кабеля – 20 м.

Для вывода проводов из корпуса датчика открытия выломайте одну из заглушек в боковой части корпуса.

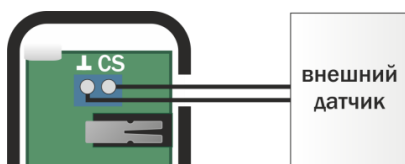
Внимание

Магнит должен быть убран от основного элемента датчика,

т.к. для корректного контроля внешнего проводного геркона / ШС внутренний датчик открытия Livi CS должен быть разомкнут.

Далее закрепите основной элемент датчика открытия Livi CS на любой неподвижной поверхности, как можно ближе к проводному геркону. Геркон / герконы закрепите на контролируемых окнах/дверях в соответствии с рекомендациями производителя.

5.4 ДАТЧИК ПРОТЕЧКИ

Датчик протечки устанавливается в ванных комнатах, на кухне и в других помещениях с потенциальной возможностью затопления.

Корпус датчика протечки рекомендуется устанавливать на стенах помещения с удалением от источников влаги. Сенсоры датчика располагают на полу контактами вниз в местах с потенциальной возможностью протечки воды (например, под радиаторами отопления, в местах сочленения труб, под стиральными и посудомоечными машинками).

При выборе места для датчика учитывайте, что длина провода между датчиком протечки и сенсорами составляет 1 м. При необходимости, вы можете удлинить провода до 10 м.

5.4.1 ЗАМЕНА ПРОВОДОВ ДЛЯ ПОДКЛЮЧЕНИЯ ВЫНОСНЫХ СЕНСОРОВ ПРОТЕЧКИ ВОДЫ

Для замены проводов выполните следующие действия:

- 1) Выберите новый провод (рекомендуемое сечение 0,12 мм²).
- 2) Вскройте корпус датчика протечки (см. рисунок 4.9) и извлеките заводской провод из клеммной колодки датчика.
- 3) Вскройте корпус сенсора (при помощи плоской отвертки нажмите на одну из защелок, расположенных возле провода) и отпаяйте заводской провод от контактной площадки.
- 4) Выполните подключение нового провода в соответствии с приведенной схемой.
- 5) Закройте корпуса сенсора и датчика.



Рисунок 5.6 – Схема подключения сенсоров к датчику протечки

5.4.2 МОНТАЖ ДАТЧИКА ПРОТЕЧКИ

Для монтажа датчика протечки выполните следующие действия:

- 1) Вскройте корпус датчика протечки (см. рисунок 4.9) и закрепите основание в выбранном месте, используя крепеж из комплекта поставки.
- 2) Закройте корпус датчика протечки.
- 3) Закрепите сенсоры с помощью клейкой ленты на полу контактами вниз.

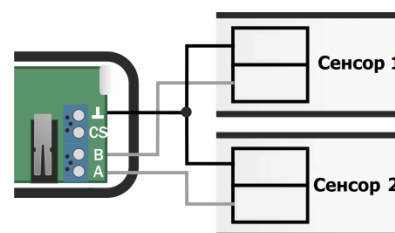
5.5 ДАТЧИК РАЗБИТИЯ

Датчик разбития устанавливается в верхней части стены или на потолке. Оптимальное место для его монтажа может быть выбрано, исходя из дальности обнаружения разбития стекла и количества окон в помещении.

5.5.1 МОНТАЖ ДАТЧИКА РАЗБИТИЯ

Для монтажа датчика разбития выполните следующие действия:

- 1) Вскройте корпус датчика разбития (см. рисунок 4.9).
- 2) Подключите внешний проводной геркон, как описано в п. 5.5.2. Если вы не планируете подключать проводной геркон, то убедитесь, что клеммы ⊥ и CS датчика соединены металлической перемычкой. Если перемычка отсутствует, то установите ее, чтобы замкнуть неиспользуемый выход. Перемычка может быть сделана, например, из электрического кабеля.
- 3) Закрепите основание корпуса в выбранном месте, используя крепеж из комплекта поставки.
- 4) Закройте корпус датчика разбития.

5.5.2 ПОДКЛЮЧЕНИЕ ВНЕШНЕГО ПРОВОДНОГО ГЕРКОНА

Дополнительно к датчику разбития может быть подключен:

- внешний проводной геркон, если вам требуется дополнительно контролировать открытие конструктивного элемента (окна или двери).

или

- проводной ШС с несколькими герконами, если вам требуется получить оповещение при открытии любого из нескольких конструктивных элементов (окон и дверей).



Рисунок 5.7 – Схема подключения внешнего проводного датчика открытия

Подключите провода внешнего геркона / ШС к клемме, расположенной на плате датчика разбития, как показано на схеме (см. рисунок 5.7).

Для вывода проводов из корпуса датчика разбития выломайте одну из заглушек в боковой части основания корпуса.

Подключение геркона / ШС рекомендуем выполнять кабелем кспвг 2*0.12. Максимальная длина кабеля – 20 м. Для вывода проводов из корпуса датчика выломайте одну из заглушек в боковой части корпуса.

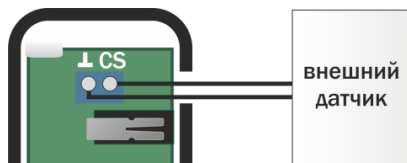
Далее закрепите датчик в выбранном месте. Геркон / герконы закрепите на контролируемых окнах/дверях в соответствии с рекомендациями производителя.

5.6 ДАТЧИК УДАРА

Датчик удара устанавливается на поверхность охраняемого объекта.

Для монтажа датчика удара выполните следующие действия:

- 1) Вскройте корпус датчика удара (см. рисунок 4.9).
- 2) Закрепите основание корпуса в выбранном месте, используя крепеж из комплекта поставки.

Примечание – При выборе крепежа учитывайте, что клейкая лента может снизить чувствительность датчика к вибрации.

- 3) Закройте корпус датчика разбития.

5.7 СЧИТЫВАТЕЛЬ

Считыватель рекомендуется устанавливать внутри помещения, оптимально – на стене возле входной двери.

Для монтажа считывателя выполните следующие действия:

1. Закрепите кронштейн крепления к стене в выбранном месте, используя самонарезающие винты из комплекта поставки.
2. Установите считыватель на кронштейне, совместив выступы на кронштейне с отверстиями в корпусе считывателя. Немного потяните корпус вниз до характерного щелчка, чтобы закрепить считыватель.
3. Вкрутите фиксирующий винт.

Через 60 секунд после установки считывателя на кронштейн будет автоматически выполнена калибровка. В период калибровки индикатор считывателя будет мигать белым цветом. Дождитесь завершения калибровки перед тем, как выполнять проверку работы считывателя.

5.8 РЕЛЕ

Реле силовое и реле с сухим контактом предназначены для скрытого монтажа или для установки в соединительную коробку, в корпус управляемого устройства или в углубленный подрозетник.

Монтаж реле выполняется перед его связыванием с ППК, как описано в п. 4.7.

При установке любого реле в подрозетник, выведите его антенну наружу и разместите под пластиковой рамкой розетки. Чем дальше антенна будет расположена от металлических конструкций, тем меньше шанс экранирования радиосигнала.

ВНИМАНИЕ

Ни в коем случае не укорачивайте антенну. Не замыкайте антенну на электрические провода и не прикасайтесь к антенне голыми руками, если реле не обесточено.

5.9 РЕТРАНСЛЯТОРЫ

Ретранслятор рекомендуется устанавливать в зоне стабильного приема радиосигнала от ППК.

Выберите способ установки ретранслятора: ретранслятор может быть закреплен на стене или поставлен/положен на горизонтальную поверхность.

5.9.1 МОНТАЖ РЕТРАНСЛЯТОРА LIVI RTRM

Для крепления на стену выполните следующие действия:

- 1) Выкрутите фиксирующий винт и снимите крышку корпуса ретранслятора Livi RTRM (см. рисунок 4.17).
- 2) Надежно закрепите ретранслятор Livi RTRM в выбранном месте, используя крепеж из комплекта поставки.
- 3) Закройте корпус и затяните фиксирующий винт (см. рисунок 4.19).

5.9.2 МОНТАЖ РЕТРАНСЛЯТОРА LIVI RTR

Для крепления на стену выполните следующие действия:

- 1) Вкрутите самонарезающие винты из комплекта поставки в стену в месте, выбранном для монтажа.
- 2) Установите ретранслятор Livi RTR, совместив выступающую часть самонарезающих винтов с отверстиями в основании корпуса, и потяните ретранслятор вниз, чтобы закрепить его.

5.10 РОЗЕТКА

Умную розетку следует вставить в бытовую электрическую розетку с заземлением стандарта CEE 7/4. При эксплуатации розетки обязательно соблюдайте меры предосторожности, описанные в п. 4.9.1

5.11 СИРЕНА

Сирену рекомендуется устанавливать на потолке или на стене на максимальном расстоянии от пола. Не рекомендуется устанавливать сирену в местах, где звуковой сигнал может быть заглушен (например, за плотными шторами).

5.11.1 ПОДКЛЮЧЕНИЕ ВНЕШНЕГО СВЕТОВОГО ИНДИКАТОРА

К сирене можно подключить внешний световой индикатор для отображения текущего состояния охраны раздела.

Приобретите светодиод любого цвета с рабочим напряжением до 2 вольт и подключите его к клемме (3, рисунок 2.17) на плате сирены. Световой индикатор будет мигать, если раздел, к которому относится сирена, находится на охране (1 вспышка каждые 10 секунд).

5.11.2 МОНТАЖ СИРЕНЫ

Для монтажа сирены выполните следующие действия:

- 1) Выкрутите фиксирующий винт и снимите крышку корпуса сирены (см. рисунок 4.22).
- 2) Надежно закрепите сирену в выбранном месте, используя самонарезающие винты из комплекта поставки.
- 3) Закройте корпус и затяните фиксирующий винт (см. рисунок 4.24).

5.12 УНИВЕРСАЛЬНЫЙ ДАТЧИК

При выборе места для монтажа универсального датчика учитывайте, что длина провода между подключенными устройствами и датчиком не должна превышать 3 м. Рекомендуем прокладывать провода вдали от источников сильного электромагнитного излучения, чтобы предотвратить ложные сигналы о срабатывании подключенных устройств.

5.12.1 МОНТАЖ УНИВЕРСАЛЬНОГО ДАТЧИКА

Для монтажа универсального датчика выполните следующие действия:

- 1) Вскройте корпус датчика: при помощи плоской отвертки нажмите на одну из защелок и, не отпуская защелку, потяните крышку корпуса вверх.
- 2) Закрепите основание корпуса в выбранном месте, используя крепеж из комплекта поставки.
- 3) Извлеките батарею.
- 4) Подключите один или два проводных или автономных датчика с проводным выходом к клеммам, расположенным на плате датчика (см. Схемы подключения датчика).
- 5) Для вывода проводов из корпуса датчика выломайте заглушки в боковой части корпуса.

5.12.2 СХЕМЫ ПОДКЛЮЧЕНИЯ УНИВЕРСАЛЬНОГО ДАТЧИКА

ВНИМАНИЕ

Датчик может быть подключен только к тревожному выходу типа сухой контакт стороннего устройства



Рисунок 5.8 – Схема подключения двух устройств к датчику



Рисунок 5.9 – Схема подключения одного устройства к датчику

Если вы планируете использовать только один канал датчика, то соедините перемычкой клеммы **B** и **A** датчика, чтобы замкнуть неиспользуемый выход.

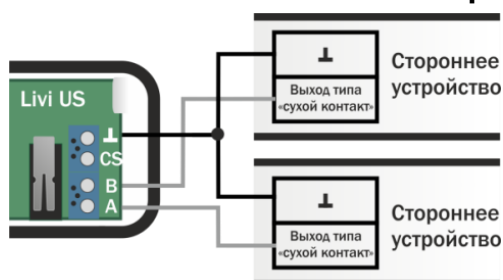
6 ОЦЕНКА КАЧЕСТВА СВЯЗИ РАДИОУСТРОЙСТВА С ППК

Выполните проверку качества связи радиоустройства Livi с ППК в месте установки. Качество связи может быть оценено двумя способами:

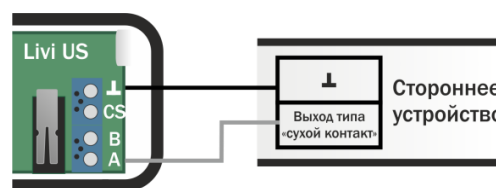
- 1) В Конфигураторе на вкладке Монитор (см. рисунок 7.3).
- 2) С помощью индикации на радиоустройстве:
 - Для всех радиоустройств с кнопкой тампера¹ (кроме ретранслятора Livi RTR): вскройте корпус радиоустройства и дважды нажмите на кнопку тампера. Посмотрите на индикатор (индикаторы) радиоустройства.
 - Для датчика открытия Livi CSM: с помощью скрепки дважды коротко нажмите на кнопку перевода в режим связывания и посмотрите на индикатор датчика.
 - Для радиоустройств с функциональной кнопкой²: выполните два коротки функциональную кнопку. Посмотрите на индикатор радиоустройства.
 - Для брелока: дважды нажмите на функциональную кнопку (2г, рисунок 2.10) и посмотрите на индикатор брелока.
 - Для считывателя: дважды нажмите на кнопку отключения охраны раздела (4, рисунок 2.11) и посмотрите на индикатор считывателя.

Соответствие уровня связи и индикации представлено в таблице 6.1.

Таблица 6.1 – Соответствие уровня связи и индикации радиоустройства Livi

Уровень связи	Индикация
Отличная связь	Индикатор мигает 3 раза зеленым цветом
Хорошая связь	Индикатор мигает 2 раза зеленым цветом

¹ Датчики движения, датчик дыма, датчик открытия Livi CS, датчик протечки, датчик разбития, датчик

² Реле и розетка.

Уровень связи	Индикация
Удовлетворительная связь	Индикатор мигает 1 раз зеленым цветом
Нет связи	Индикатор мигает 4 раза красным цветом

Для всех радиоустройств Livi с питанием от одной или нескольких батарей

Если радиоустройство Livi окажется вне зоны действия радиоканала на длительное время, то оно выполнит 20 попыток связаться с ППК, после чего перейдет в режим сна для экономии заряда батареи/батарей.

Для вывода радиоустройства Livi из режима сна верните его в зону действия радиоканала или извлеките батарею/все батареи и через 30 секунд установите ее/их обратно, как описано в п. 4. После активации радиоустройство выполнит 10 попыток связаться с ППК, а затем перейдет в режим связывания на 60 секунд. Если все попытки связаться с ППК окажутся неуспешными, то радиоустройство вернется в режим сна.

7 НАСТРОЙКА РАБОТЫ РАДИОУСТРОЙСТВ

Настройка работы радиоустройств выполняется в Конфигураторе на вкладке Датчики (см. рисунок 7.1). Для обновления данных о состоянии радиоустройства нажмите кнопку *Обновить* . Для использования функции автоматического обновления установите флажок *Автоматически обновлять статистику датчиков* (рядом с кнопкой *Обновить*).

Примечание – Вкладка Датчики расположена в конфигурации базового ППК, если радиоустройство подключается к ППК через модуль STEMAX UN Livi или через встроенный радиомодуль ППК, или в конфигурации ППК трансивера, если радиоустройство подключается к ППК через трансивер STEMAX RZE Livi.



Рисунок 7.1 — Вкладка Датчики в конфигурации ППК STEMAX RX410

Рисунок 7.2 — Вкладка *Датчики* в конфигурации трансивера STEMAX RZE Livi

На вкладке *Датчики* вы можете посмотреть и изменить следующие данные о зарегистрированных радиоустройствах (см. рисунок 7.1):

- *№*: номер радиоустройства в конфигурации базового ППК.
- *Тип устройства*: наименование модели радиоустройства, версия встроенного ПО (прошивки) и серийный номер (определяется автоматически при регистрации радиоустройства).
- *Атрибуты*: настройки работы радиоустройства. Набор доступных настроек зависит от типа устройства (см. ниже).
- *Период тестов*: периодичность, с которой радиоустройство отправляет на ППК данные о своем состоянии.

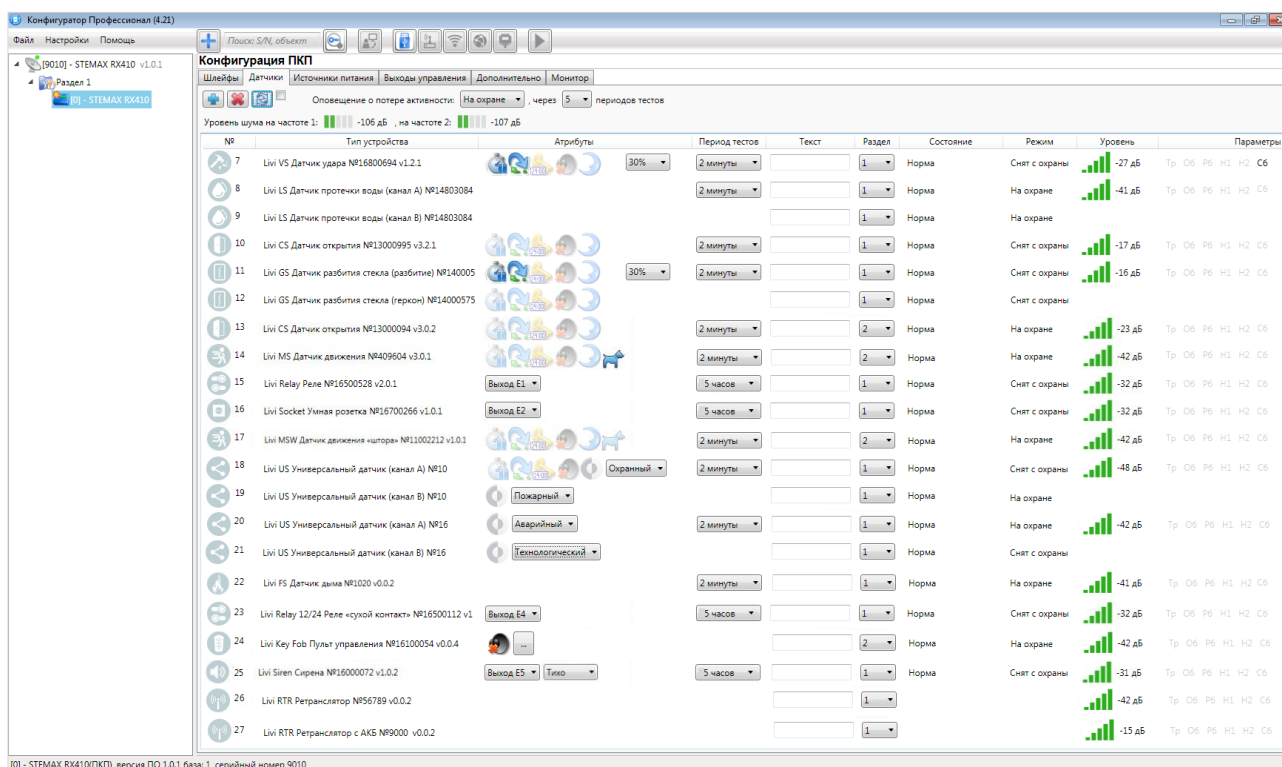
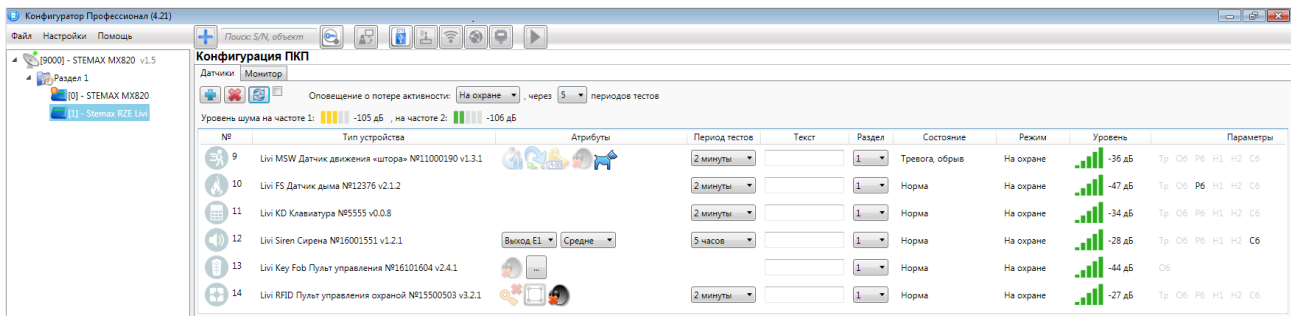
Примечание – Состояние радиоустройства определяется по пакетам данных, отправляемым им на ППК (тестовым пакетам). Инициатором соединения является радиоустройство. При отсутствии событий (в неизменном состоянии) радиоустройство отправляет тестовые пакеты с периодичностью, выбранной в параметре *Период тестов*. При формировании любого события (*Тревога*, *Вскрытие корпуса*, *Восстановление* и т. д.) радиоустройство немедленно передает извещение об этом на ППК. Сокращение периода тестов увеличивает энергопотребление радиоустройства, т.к. увеличивается интенсивность радиообмена радиоустройства с ППК. Для радиоустройств с питанием от одной или нескольких батарей уменьшается время работы радиоустройства от батареи/батарей.

По умолчанию установлен оптимальный период тестов: 2 минуты для датчиков движения, датчика дыма, датчиков открытия, датчика разбития, датчика удара, считывателя, универсальной датчика; 5 часов для сирены, реле и розетки. Брелок не отправляет собственных тестовых пакетов на ППК. Ретрансляторы отправляют тестовые пакеты на ППК каждые 30 секунд (данный период тестов предустановлен и изменению в *Конфигураторе* не подлежит).

- *Текст*: вы можете задать произвольный текст (до 15 символов), который будет использоваться в качестве текстового названия радиоустройства.
- *Раздел*: выберите раздел базового ППК, к которому будет относиться радиоустройство.
- *Состояние*: отображение состояния радиоустройства (норма/сработка/нет связи).
- *Режим*: отображение режима охраны датчика.
- *Уровень*: отображение уровня радиосигнала.
- *Параметры*: зафиксированные неисправности по датчику выделяются черным цветом:
 - *Tr* — тревога;
 - *Ob* — разряд основной батареи/неисправность основного источника питания;
 - *P6* — разряд резервной батареи/неисправность резервного источника питания;
 - *H1* — неисправность 1 (функциональная неисправность датчика);
 - *H2* — неисправность 2 (запыление пожарного радиоизвещателя);
 - *C6* — саботаж (вскрытие корпуса радиоустройства).

Если вы внесли изменения в настройки работы радиоустройств, то запишите конфигурацию в ППК для сохранения настроек (клавиша F2).

Все вышеописанные данные о настройках работы и текущем состоянии датчиков также отображаются в режиме реального времени на вкладке *Монитор* в Конфигураторе.

Состояние радиодатчиков						
Уровень шума на частоте 1: -105 дБ, на частоте 2: -106 дБ						
Раздел	№	Тип устройства	Режим	Состояние	Уровень	Параметры
1		Livi VS Датчик удара №16800694 v1.2.1	Снят с охраны	Норма	-32 дБ	Tr O6 P6 H1 H2 C6
1		Livi LS Датчик протечки воды (канал А) №14803084 v3.2	На охране	Норма	-49 дБ	Tr O6 P6 H1 H2 C6
1		Livi LS Датчик протечки воды (канал В) №14803084	На охране	Норма		
1		Livi CS Датчик открытия №13000995 v3.2.1	Снят с охраны	Норма	-54 дБ	Tr O6 P6 H1 H2 C6
1		Livi GS Датчик разбития стекла (разбитие) №14000575 v	Снят с охраны	Норма	-30 дБ	Tr O6 P6 H1 H2 C6
1		Livi GS Датчик разбития стекла (геркон) №14000575	Снят с охраны	Норма		

Рисунок 7.3 — Часть блока *Состояние радиоустройств* на вкладке *Монитор* в конфигурации ППК STEMAX RX410

7.1 АТРИБУТЫ ОХРАННЫХ ДАТЧИКОВ



К охранным датчикам относятся следующие радиоустройства Livi: датчик движения, датчик движения типа штора, датчики открытия, датчик разбития стекла, датчик удара и универсальный датчик с подключенными устройствами охранного типа.

Для охранных датчиков могут быть включены атрибуты, приведенные в таблице 7.1. По умолчанию все атрибуты выключены.

Для того чтобы включить атрибут, щелкните по соответствующему значку левой кнопкой мыши. Для того чтобы выключить атрибут — щелкните по значку еще раз. Для того чтобы включить или выключить атрибут сразу для нескольких устройств, нажмите и удерживайте клавишу Ctrl или Shift, выделите строки всех устройств и щелкните по значку атрибута левой кнопкой мыши.

Таблица 7.1 – Атрибуты охранных датчиков

Атрибут	Значок	Описание
Задержка		Функция задержки на вход. Предназначена для случаев, когда снятие с охраны выполняется с помощью устройства, находящегося внутри помещения (после того как пользователь вошел в помещение). При срабатывании датчиков, не имеющих задержки на вход, тревога формируется сразу. При срабатывании датчиков с включенным атрибутом задержки на вход тревога формируется по истечении времени задержки (если за это время объект не был снят с охраны). Время задержки задается в группе параметров разделов базового ППК в поле <i>Задержка на снятие, сек.</i>
Автовзятие		Автоматический сброс тревожного состояния и постановка датчика на охрану после его нахождения в состоянии <i>Норма</i> в течение времени, указанного в параметрах раздела базового ППК.
Круглосуточный		Датчик всегда остается на охране независимо от режима охраны раздела.
Тихая тревога		Формирование тревожных сообщений без включения сирены.
Защита от домашних животных ¹		Если данный атрибут выбран, то датчик движения или датчик движения типа штора не будет реагировать на перемещения по полу домашних животных весом до 20 кг. Если данный атрибут выключен, то чувствительность датчика будет повышена.
Ночной режим ²		Датчик будет переходить в режим На охране при включении на ППК режима Ночная охрана.

Атрибут	Значок	Описание
Уровень чувствительности ³		Уровень чувствительности датчика удара к вибрации и изменению угла наклона или датчика разбития к звуку разрушения стекла: <ul style="list-style-type: none"> уровень 100% (максимальный) может приводить к ложным срабатываниям датчика. уровень 0% не приводит к отключению датчика, а устанавливает для него минимальную чувствительность.
Инверсия ⁴		При использовании входа универсального датчика по умолчанию (без инверсии) он является нормально замкнутым (замкнут = норма, разомкнут = сработка). При включении атрибута Инверсия вход становится нормально разомкнутым (разомкнут = норма, замкнут = сработка).

¹Данный атрибут отображается только для датчиков движения

²Данный атрибут отображается только при связывании радиоустройств с ППК STEMAX RX410

³Данный атрибут отображается только для датчика удара и датчика разбития

⁴Данный атрибут отображается только для универсального датчика

7.2 ОСОБЕННОСТИ РАБОТЫ ДАТЧИКА ДЫМА И ДАТЧИКА ПРОТЕЧКИ

Датчик дыма и датчик протечки воды находятся в круглосуточном режиме охраны и отправляют извещения о тревоге вне зависимости от того, включена ли охрана раздела.

7.3 НАЗНАЧЕНИЕ ДЕЙСТВИЙ ДЛЯ КНОПОК БРЕЛОКА

В Конфигураторе на вкладке *Параметры* для параметра *Способ управления постановкой/снятием* выберите значение *Электронный ключ*.

Назначение действий для кнопок брелока производится на вкладке *Датчики*.

1. Нажмите кнопку , расположенную в столбце *Атрибуты* (см. рисунок 7.1).
2. На форме изменения функций кнопок брелока установите желаемые параметры.



Рисунок 7.4 – Настройка кнопок брелока

3. Для каждой кнопки вы можете выбрать действие из выпадающего списка (см. таблицу 7.2) и задать параметры выполнения.

Таблица 7.2 – Действия для кнопок брелока

Функция	Параметры работы	Описание
Не используется		Кнопка не будет использоваться
Управление охраной	Вкл.	Нажатие данной кнопки будет включать охрану выбранного раздела (на сервере STEMAX будет формироваться событие ПОСТАНОВКА НА ОХРАНУ ключом под номером 100+номер брелока, назначенный ему при связывании с ППК)

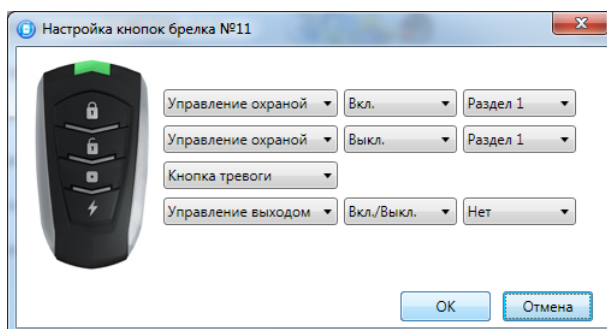
Функция	Параметры работы	Описание
	Выкл.	Нажатие данной кнопки будет выключать охрану выбранного раздела (на сервере STEMAX будет формироваться событие СНЯТИЕ С ОХРАНЫ ключом под номером 100+номер брелока)
	Вкл./Выкл.	Нажатие данной кнопки будет по очереди включать и выключать охрану выбранного раздела
Управление выходом	Вкл.	Нажатие данной кнопки будет включать устройство, подключенное к выбранному выходу управления
	Выкл.	Нажатие данной кнопки будет выключать устройство, подключенное к выбранному выходу управления
	Вкл./Выкл.	Нажатие данной кнопки будет по очереди включать и выключать устройство, подключенное к выбранному выходу управления
Кнопка тревоги		По нажатию данной кнопки будет формироваться и передаваться на ППК сигнал тревоги.

4. Нажмите кнопку ОК, чтобы сохранить назначенные функции (см. рисунок 7.4).
5. Запишите конфигурацию в ППК для сохранения настроек (клавиша F2).



7.4 НАСТРОЙКА РАБОТЫ СЧИТЫВАТЕЛЯ

В Конфигураторе на вкладке *Параметры* для параметра *Способ управления постановкой/снятием* выберите значение *Электронный ключ*.

Перейдите на вкладку *Датчики* (см. [рисунок 7.2](#)) и назначьте раздел для считывателя, в который будут поступать сервисные события, сформированные считывателем. При отключении режима экономии энергии звуковое и световое оповещение на считывателе будет включаться при тревоге по выбранному разделу.

Выберите желаемые атрибуты (по умолчанию все атрибуты выключены).

Таблица 7.3 – Атрибуты считывателя в Конфигураторе

Атрибут	Значок	Описание
Включение охраны без ключа		Если данный атрибут выбран, то включение охраны раздела, назначенного для считывателя, будет выполняться кнопкой Включить охрану раздела без подтверждения RFID-меткой.
Охрана периметра		Данный атрибут позволяет задать раздел периметра, режим охраны которого будет управляться кнопкам Включить/отключить охрану периметра на считывателе.
Режим экономии энергии		По умолчанию атрибут выбран, чтобы продлить срок службы батареи. Отключите режим экономии энергии, если Вы хотите расширить индикацию считывателя: звуковое и световое оповещение будут включаться во время задержки на вход и при тревоге по разделу, выбранному для считывателя.

Запишите конфигурацию для сохранения настроек (клавиша F2).

7.4.1 ПРИВЯЗКА RFID-МЕТОК

Использование индивидуальных RFID-меток позволяет отслеживать, кто из пользователей включал и отключал охрану раздела. При включении и отключении охраны периметра RFID-метки не используются. Включение охраны раздела возможно без использования RFID-меток, если считыватель предназначен для управления режимом охраны только одного раздела. Отключение охраны раздела возможно только с использованием RFID-метки.

Примечание – RFID-метки, входящие в комплект поставки, не привязаны к считывателю. Перед первым использованием их следует привязать в Конфигураторе.

Для привязки RFID-метки:

- 1) В Конфигураторе откройте конфигурацию раздела, перейдите на вкладку *База электронных ключей* и нажмите кнопку *Прочитать электронный ключ*.
- 2) На корпусе считывателя нажмите кнопку *Отключить охрану раздела* (4, рисунок 2.11) и приложите RFID-метку.
- 3) Далее выберите раздел, охраной которого сможет управлять владелец RFID-метки.

7.4.2 ЗАЩИТА RFID-МЕТОК ОТ КЛОНИРОВАНИЯ

RFID-метки, работающие по стандартам ISO 14443A-3 и ISO 14443A-4, могут быть дополнительно защищены от клонирования с помощью секрета электронных ключей.

Секрет электронных ключей – это уникальная комбинация цифр (от 1 до 16 цифр), которая записывается в ППК и RFID-метки и служит дополнительным средством аутентификации.

- 1) Придумайте секрет электронных ключей.
- 2) В Конфигураторе откройте вкладку *Параметры* и введите придуманный секрет в поле *Секрет электронных ключей*.
- 3) Сохраните конфигурацию (клавишей F2).
- 4) Дважды нажмите на кнопку *Отключить охрану раздела* (4, рисунок 2.11) на считывателе, чтобы передать секрет из ППК в считыватель. Считыватель подтвердит успешную передачу данных миганием светодиода (зеленым цветом 3 раза). Если световая индикация будет отличаться от указанной, то убедитесь, что считыватель установлен в зоне действия радиоканала.



Рисунок 7.5 – Вкладка параметры в конфигурации базового ППК

- 5) На вкладке *Параметры* нажмите кнопку *Запись*, чтобы инициировать запись секрета в RFID-метку.

Программа выполнит подготовку к записи секрета. Если окно подготовки записи не закрылось автоматически, то нажмите кнопку *Закрыть*.

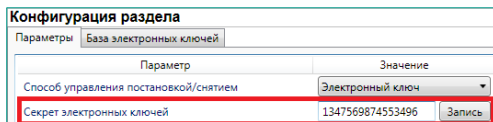

Рисунок 7.6 – Информационное окно 1

- 6) Дважды нажмите на кнопку *Отключить охрану раздела* на считывателе, чтобы инициировать запись секрета в метку.

Считыватель подтвердит готовность к записи секрета миганием светодиода (зеленым цветом 3 раза).

- 7) Приложите RFID-метку к считывателю. Считыватель подтвердит считывание метки коротким звуковым сигналом.

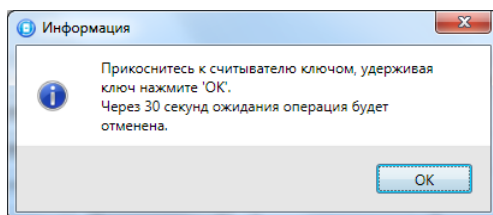
- 8) Удерживая метку на считывателе, нажмите кнопку *OK*.

Программа выполнит запись секрета. Если окно записи не закрылось автоматически, то нажмите кнопку *Закрыть*. Секрет записан в RFID-метку.



Рисунок 7.7 – Информационное окно 2

Повторите действия 5-8 для всех RFID-меток.

ВНИМАНИЕ

Во все RFID-метки должен быть записан одинаковый секрет электронных ключей.

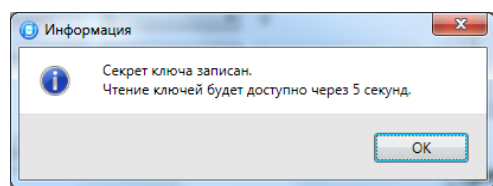
7.4.3 ПРИОБРЕТЕНИЕ ДОПОЛНИТЕЛЬНЫХ RFID-МЕТОК

В комплект поставки устройства входят две RFID-метки Livi Tag, работающие по стандарту ISO 14443A-3. При приобретении дополнительных RFID-меток убедитесь, что новые метки работают по одному из поддерживаемых стандартов (см. п. 2.8).

Считыватель поддерживает одновременную работу с RFID-метками стандарта ISO 14443A-3 и ISO 14443A-4. Все поддерживаемые RFID-метки обеспечивают криптографическую защиту данных, но метки стандарта ISO 14443A-4 гарантируют наиболее высокий уровень защиты.

Примечание – Считыватель **не поддерживает** одновременную работу с RFID-метками, работающими по стандартам ISO 15693 и ISO 14443A.

Если Вы уже использовали метки стандарта ISO 14443A-3 или ISO 14443A-4 и хотите перейти на метки стандарта ISO 15693, то выполните следующие действия:

- 1) Отвяжите считыватель от ППК, как описано в п. 11, и снова свяжите его с ППК.
- 2) Привяжите RFID-метки, работающие по стандарту ISO 15693, как описано в пункте Привязка RFID-меток.

7.5 НАСТРОЙКА РАБОТЫ РЕЛЕ, РОЗЕТКИ И СИРЕНА

В Конфигураторе на вкладке *Датчики* назначьте выходы управления силовым реле, реле с сухим контактом, розеткой и сиреной: для каждого устройства выберите любой свободный выход из выпадающего списка E1-E16 (см. рисунок 7.1).

7.5.1 ВЫБОР ТАКТИКИ РАБОТЫ УСТРОЙСТВ

Перейдите на вкладку *Выходы управления* и настройте выходы, которые были назначены для устройств (см. рисунок 7.8).



Рисунок 7.8 – Вкладка Выходы управления для ППК STEMAX RX410

- **Тактика:** выбор общей тактики использования выхода. От этого выбора зависит набор дополнительных настроек условий и характера активации выхода (см. таблица 7.4).

Таблица 7.4 — Тактики использования выходов типа *открытый коллектор* и выходов управления исполнительными устройствами Livi



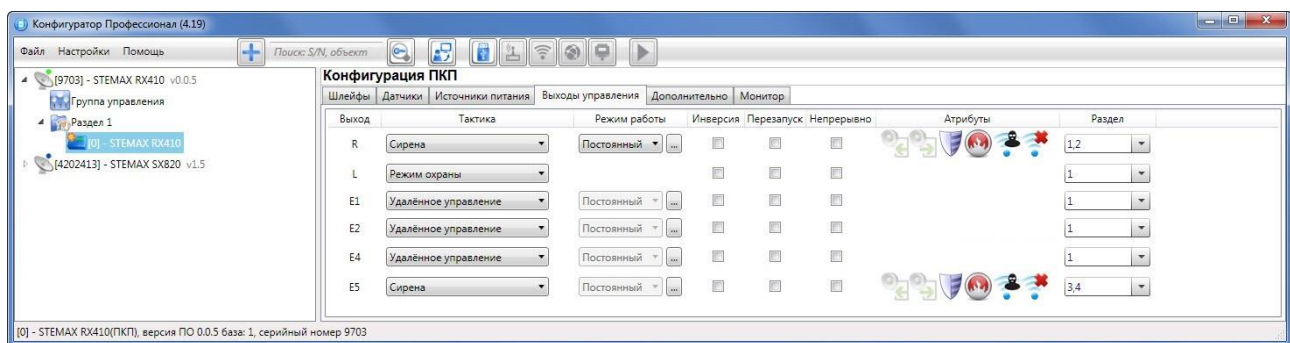



Имя	Описание
Сирена	Тактика для устройств светозвукового оповещения о событиях. Выбор этой тактики позволяет выбирать соответствующие условия активации выхода в столбце <i>Атрибуты</i> (см. ниже) и характер активации выхода в столбце <i>Режим работы</i> .
Режим охраны	Тактика для устройств индикации режима охраны.
Неисправность	Тактика для устройств индикации неисправности ШС / радиоустройств. Выбор этой тактики позволяет выбирать характер активации выхода в столбце <i>Режим работы</i> .
Технологическая	Тактика для устройств, которые необходимо активировать при срабатывании ШС / радиоустройств технологической сигнализации различных типов. Выбор этой тактики позволяет выбирать соответствующие условия активации выхода в столбце <i>Атрибуты</i> (см. ниже) и характер активации выхода в столбце <i>Режим работы</i> .
Пользовательская	Тактика, позволяющая детально настроить условия и характер активации выхода. Выбор этой тактики позволяет выбирать события, на которые будет реагировать выход и способ работы счетчика тревог для каждого из событий (в окне <i>Настройка пользовательской тактики для выхода</i>), а также характер активации выхода (в столбце <i>Режим работы</i>). Подробнее настройка тактики <i>Пользовательская</i> описана ниже.

Имя	Описание
Удаленное управление	Данная тактика позволяет включать и выключать розетку, силовое реле, реле с сухим контактом с помощью переключателя в карточке объекта в ПО STEMAX, мобильном приложении STEMAX и на вкладке Группа управления в Конфигураторе.
Отключен	Выход всегда отключен.

Примечание — Каждому из выходов можно назначить любую из тактик. Если одному или нескольким выходам назначена тактика *Удаленное управление* (то есть возможность ручного дистанционного управления), то в дереве устройств Конфигуратора появляется строка *Группа управления*, при выделении которой в области параметров отображаются параметры и элементы управления. Подробнее в руководстве пользователя Конфигуратора, доступном для скачивания [на сайте НПП Стелс](#).



- *Режим работы:* настройка характера активации выхода. Доступна детальная настройка режима работы выхода (см. ниже).
 - *Постоянный:* постоянная подача напряжения на активированный выход.
 - *Импульсный:* импульсная подача напряжения на активированный выход.
- *Инверсия:* если этот флажок не установлен, то выход деактивирован при значении счетчика тревог = 0 и активируется при значении счетчика тревог ≥ 1 . Если флажок установлен, то выход активирован при значении счетчика тревог = 0 и деактивируется при значении счетчика тревог ≥ 1 . Дополнительные сведения о счетчике тревог см. ниже.
- *Перезапуск:* если флажок установлен, то тактика использования выхода будет перезапускаться при каждом событии активации.
- *Непрерывно:* если флажок установлен, то выполнение тактики использования выхода не будет прерываться при любом событии деактивации.
- *Атрибуты:* выбор условий активации для тактик *Сирена* и *Технологическая* (см. таблицы 7.5 и 7.6). Можно выбрать все атрибуты или произвольную их комбинацию.

Таблица 7.5 — Атрибуты для тактики *Сирена* и звуковая индикация сирены Livi Siren (если включен описанный атрибут и для управления устройством выбрана тактика *Сирена*)

Атрибут	Значок	Описание	Индикация
Задержка на выход		Звуковое оповещение во время задержки постановки на охраны	1 короткий сигнал повторяется 1 раз в 2 секунды
Задержка на вход		Звуковое оповещение во время задержки снятия с охраны	1 короткий сигнал повторяется 1 раз в 2 секунды
Тревоги		Звуковое оповещение при тревоге по ШС / радиоустройству типа <i>Охранный</i> или <i>Тревожная кнопка</i>	Звуковой сигнал звучит непрерывно
		Звуковое оповещение при тревоге по ШС/ радиоустройству типа <i>Утечка воды</i>	2 коротких сигнала повторяются 1 раз в 3 секунды
		Звуковое оповещение при тревоге по ШС/ радиоустройству типа <i>Утечка газа</i> или тревоге по каналу универсального датчика с тактикой <i>Аварийный</i>	2 коротких сигнала и 1 длинный сигнал повторяются 1 раз в 2 секунды
Пожар		Звуковое оповещение при тревоге по ШС/ радиоустройству типа <i>Пожарный</i>	1 длинный сигнал повторяется 1 раз в 1 секунду
Подавление		Звуковое оповещение при обнаружении подавления сигнала сотовой связи	Звуковой сигнал звучит непрерывно
Потеря датчика		Звуковое оповещение при потере связи с радиоустройством (выполняется только, если радиоустройство находится на охране)	Звуковой сигнал звучит непрерывно

Примечание – если в параметрах раздела ППК включена настройка Звуковое оповещение при постановке/снятии, то при выборе тактики Сирена будет выполняться звуковое оповещение при постановке на охрану (1 короткий сигнал) и при снятии с охраны (2 коротких сигнала).

Таблица 7.6 — Атрибуты для тактики *Технологическая* и звуковая индикация сирены Livi Siren (если включен описанный атрибут и для управления устройством выбрана тактика *Технологическая*)

Атрибут	Значок	Описание	Индикация
Технологическая реакция		Звуковое оповещение при сработке ШС/радиоустройств типа <i>Технологический</i> .	1 короткий сигнал повторяется 1 раз в 1 секунду
Затопление		Звуковое оповещение при сработке ШС/радиоустройств типа <i>Утечка воды</i> .	2 коротких сигнала повторяются 1 раз в 3 секунды
Утечка газа		Звуковое оповещение при сработке ШС/радиоустройств типа <i>Утечка газа</i> .	2 коротких сигнала и 1 длинный сигнал повторяются 1 раз в 2 секунды

- *Раздел:* выбор разделов, на состояние которых будет реагировать выход.

7.5.2 НАСТРОЙКА ВРЕМЕНИ РАБОТЫ ВЫХОДА

При выборе тактик *Сирена*, *Неисправность*, *Технологическая*, *Пользовательская*, *Удаленное управление* доступна детальная настройка режима работы выхода. Для того чтобы настроить режим работы выхода, нажмите кнопку , которая появляется в правой части столбца *Режим работы*.



Рисунок 7.9 — Окно *Настройка режима работы выхода*

В результате откроется окно *Настройка режима работы выхода x* (см. рисунок 7.9), где *x* — имя выхода. В данном окне задаются параметры *задержка* (задержка между формированием события и активацией выхода) и *время работы* (время, на которое будет активирован выход).

Для выходов с назначенным режимом работы *Импульсный* также задаются параметры *вкл.* (время подачи напряжения на выход; время можно выбрать из списка или при выборе значения *Пользоват.* задать вручную в поле слева в миллисекундах) и *выкл.* (время без подачи напряжения на выход; время можно выбрать из списка или при выборе значения *Пользоват.* задать вручную в поле слева в миллисекундах).

Вверху окна приведен пример графика работы, поясняющий принципы настройки.

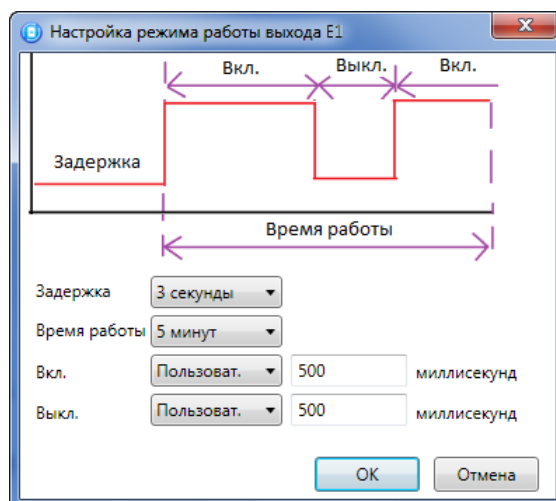
7.5.3 НАСТРОЙКА ТАКТИКИ *ПОЛЬЗОВАТЕЛЬСКАЯ*

Для настройки тактики *Пользовательская* следует выполнить следующие действия:

- Нажмите кнопку , которая появляется в правой части столбца *Тактика* при выборе тактики *Пользовательская*.

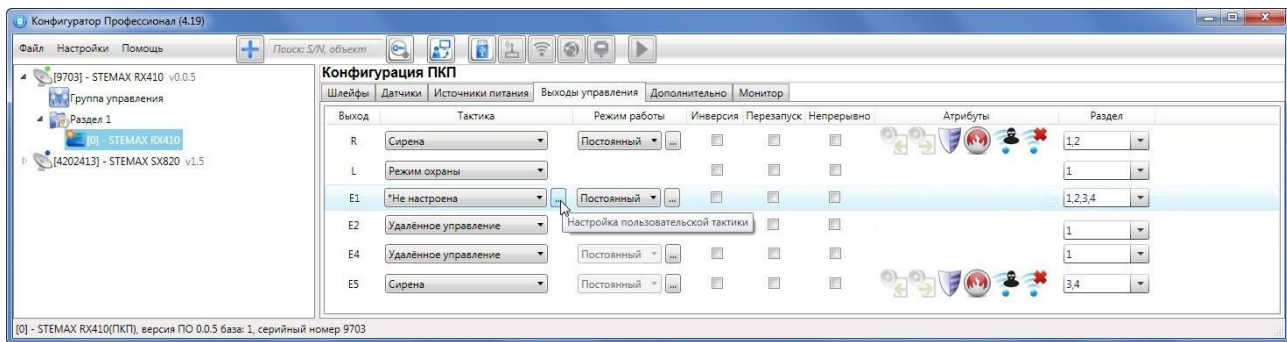
Рисунок 7.10 — Вкладка *Выходы управления*

- В результате откроется окно *Настройка пользовательской тактики для выхода x* (где *x* — имя выхода), в котором следует выбирать события, на которые будет реагировать выход и способ работы счетчика тревог для каждого из событий.



Рисунок 7.11 — Настройка пользовательской тактики для выхода

Окно *Настройка пользовательской тактики для выхода* организовано в виде таблицы с перечисленными ниже столбцами.

- *События*: события, которые могут являться условием активации/деактивации выхода.
- *Активировать*: если флажок установлен, то при возникновении события значение счетчика тревог для выхода будет увеличено на 1 (и выход будет активирован).
- *Деактивировать*: если флажок установлен, то при возникновении события значение счетчика тревог для выхода будет уменьшено на 1 (выход будет деактивирован, если значение счетчика тревог достигнет 0).
- *Деактивировать безусловно*: если флажок установлен, то при возникновении события счетчику тревог для выхода будет присвоено значение 0 независимо от его предыдущего значения (и выход будет деактивирован).

Примечание — Выходы, которым назначена инверсия, активированы при значении счетчика тревог = 0 и деактивированы при значении счетчика тревог ≥ 1 (см. выше).

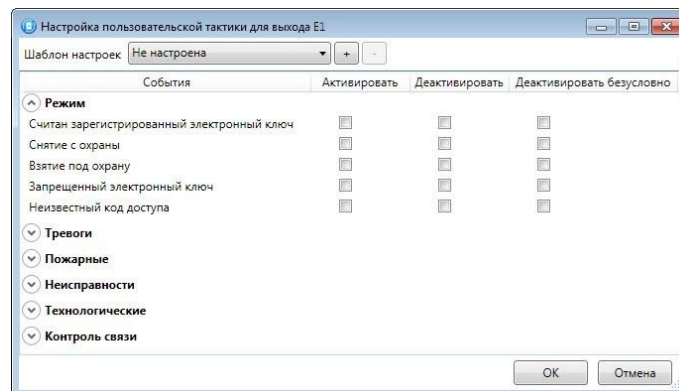
Пример — В качестве события активации для выхода выбрано событие *Тревога*, в качестве события деактивации — событие *Восстановление после тревоги*, в качестве события безусловной деактивации — событие *Взятие под охрану*. В одном из назначенных выходу разделов сработало три ШС типа *Охранный*, в результате чего сформировалось три события *Тревога*. Счетчику тревог выхода присваивается значение 3, в результате чего (при отсутствии инверсии) выход активируется. Для деактивации выхода требуется, чтобы сформировалось три события *Восстановление после тревоги* (в силу чего значение счетчика тревог будет последовательно опущено до 0) либо чтобы сформировалось одно событие *Взятие под охрану* (в силу чего значение счетчика тревог будет сразу сброшено до 0).

Раскрывающийся список *Шаблон настроек* в верхней части окна *Настройка пользовательской тактики для выхода* позволяет выбрать один из заводских шаблонов или сохраненный пользовательский шаблон.





Рисунок 7.12 — Выбор шаблона настроек

Существуют следующие заводские шаблоны:

- Не настроена: нет выбранных событий. Пользователю предоставляется возможность самостоятельно выбрать события.
- Технологическая: выбраны события срабатывания и восстановления ШС типа Технологический.
- Сирена:
 - в качестве событий активации выбраны все тревоги,
 - в качестве событий деактивации — восстановления после тревог.
- Неисправность:
 - в качестве событий активации выбраны неисправности и невзятия ШС,
 - в качестве событий деактивации — восстановления после неисправностей,
 - в качестве событий безусловной деактивации — снятие с охраны и постановка на охрану.
- Пожар ПЦН:
 - в качестве события активации выбрано Пожар 2,
 - в качестве события деактивации — Норма после Пожар 2,
 - в качестве событий безусловной деактивации — Считан зарегистрированный электронный ключ, Снятие с охраны, Взятие под охрану, Постановка после Перевзять.
- Неисправность ПЦН:
 - в качестве событий активации выбраны Неисправность ШС (короткое замыкание), Неисправность ШС (обрыв), Невзятие ШС, Неисправность линии управления (короткое замыкание), Неисправность линии управления (обрыв),
 - в качестве событий деактивации — Восстановление после неисправности и Линия управления в норме,
 - в качестве событий безусловной деактивации — Снятие с охраны, Взятие под охрану, Постановка после Перевзять.
- Тревога:
 - в качестве событий активации выбраны Тревога; Тревога, короткое замыкание; Тревога, обрыв; Тревога, тревожная кнопка; Тревога, утечка воды; Тревога, утечка газа; Датчик, потеря связи;
 - в качестве событий деактивации — Восстановление после тревоги; Восстановление, тревожная кнопка; Восстановление, утечка воды; Восстановление, утечка газа; Датчик, восстановление связи;
 - в качестве событий безусловной деактивации — Считан зарегистрированный электронный ключ; Снятие с охраны; Взятие под охрану.

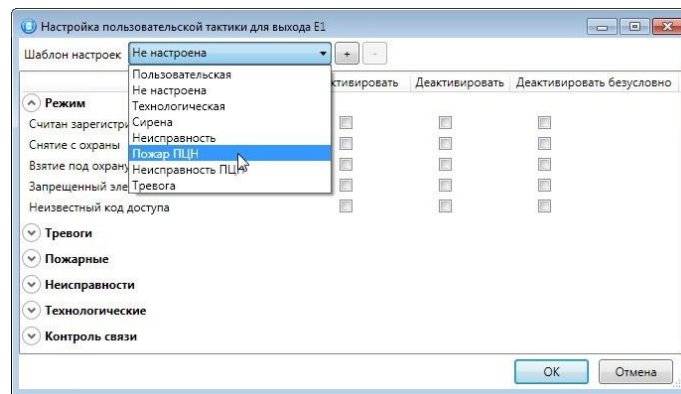
Для того чтобы сохранить созданную конфигурацию в качестве пользовательского шаблона, нажмите кнопку , в открывшемся окне *Введите имя шаблона* введите имя шаблона и нажмите кнопку *OK*.

Для того чтобы удалить шаблон, выберите его в раскрывающемся списке и нажмите кнопку  (удаление возможно только для пользовательских шаблонов).

ВНИМАНИЕ**Запишите конфигурацию для сохранения настроек (F2).****7.5.4 НАСТРОЙКА ГРОМКОСТИ СИРЕНЫ**

Громкость звукового оповещения (*Громко / Средне / Тихо*) для сирены настраивается в Конфигураторе на вкладке *Датчики* (см. рисунок 7.1).

7.6 ОСОБЕННОСТИ РАБОТЫ РЕТРАНСЛЯТОРОВ

Радиоустройства Livi будут переведены на работу через ретранслятор автоматически.

Применение ретранслятора реализует логику динамического изменения схемы информационного обмена между ППК и радиоустройствами Livi при эксплуатации устройств в зоне неуверенного приема сигнала. Если ППК обнаруживает, что устройство не прислало как минимум два тестовых пакета подряд (период тестов задается для каждого устройства на вкладке *Датчики* в Конфигураторе – см. п. 2), то ППК запрашивает у ретранслятора уровни сигналов доступных в радиоэфире устройств. Если ретранслятор «видит» устройство, то ППК меняет схему маршрутизации, и устройство начинает обмениваться данными с ППК через ретранслятор. Если с ППК связаны два или три ретранслятора, то ППК запрашивает у всех ретрансляторов качество связи с устройством, и переводит устройство на работу через тот ретранслятор, качество связи с которым оказывается лучше.

Если устройство снова не присылает тестовые сообщения в течение хотя бы двух тестовых периодов подряд, то ППК повторно запрашивает уровни сигналов и принимает решение об изменении схемы маршрутизации потоков информации. Таким образом поддерживается постоянная стабильная связь между элементами радиосети.

7.7 НАСТРОЙКА РАБОТЫ УНИВЕРСАЛЬНОГО ДАТЧИКА

На логику работы универсального датчика влияет то, какой тип задан для его сенсоров в Конфигураторе на вкладке *Датчики*. Описание типов приведено в таблице 7.4.

Таблица 7.7 – Описание типов сенсоров универсального датчика

Тип сенсора	Описание типа
Охранный	Для устройств, которые будут входить в состав охранной сигнализации объекта. При срабатывании подключенного устройства тревожное сообщение будет формироваться, только если охрана раздела включена
Пожарный	Для пожарных датчиков с проводным тревожным выходом типа сухой контакт. Состояние пожарных датчиков будет контролироваться круглосуточно независимо от состояния охраны объекта
Аварийный	Для устройств, состояние которых будет контролироваться круглосуточно с формированием тревожного сообщения Тревога, аварийный датчик при их срабатывании. Выберите данный тип при подключении датчика затопления, датчика утечки газа и т. д.
Технологический	Для устройств технологической сигнализации, которые будут контролироваться круглосуточно по состоянию замкнут / разомкнут с формированием НЕ тревожных сообщений Тревога, технол. ШС при их срабатывании

Для сенсоров охранного типа вы сможете настроить работу с помощью включения необходимых атрибутов (см. 7.1).

Для сенсоров пожарного, аварийного и технологического типа будет доступен только атрибут *Инверсия*, который позволяет определить нормальное состояние подключенного устройства: НЗ без инверсии и НО с инверсией

Если вы измените тип подключенного устройства или включите/выключите атрибуты, то запишите изменения в конфигурацию ППК (клавиша F2).

8 ПРОВЕРКА РАБОТОСПОСОБНОСТИ И СХЕМЫ ИНДИКАЦИИ РАДИОУСТРОЙСТВ

После монтажа проверьте работоспособность радиоустройств Livi. Если устройство работает не так, как описано ниже, световая индикация неверна или отсутствует, то свяжитесь со специалистами службы технической поддержки (support@nppstels.ru).

Таблица 8.1 – Общая индикация для всех радиоустройств Livi*

Режим работы устройства	Индикация
Старт радиоустройства	Индикатор быстро мигает красным и зеленым цветами по очереди 3 раза
Режим связывания радиоустройства	Индикатор мигает голубым цветом в течение 1 минуты
Подтверждение привязки радиоустройства / Восстановление связи с ППК	Индикатор мигает зеленым цветом 5 раз

* Исключение составляют датчик дыма (см. индикацию в п. 8.3) и ретранслятор Livi RTR (см. индикацию в п. 8.10)

8.1 ДАТЧИКИ ДВИЖЕНИЯ

Убедитесь, что светодиодная индикация датчика при обнаружении движения соответствует информации, приведенной в таблице 8.1.

Дождитесь восстановления датчика после тревоги (10 секунд после прекращения движения). Включите охрану раздела и снова подвигайтесь в зоне обнаружения. Убедитесь, что в программе STEMAX Монитор появилось извещение о тревоге.

Если датчик реагирует не на все движения в охраняемой зоне, то измените место его установки или закрепите датчик под наклоном к стене.

Если на объекте нет домашних животных, то выключите атрибут *Защита от домашних животных*, чтобы повысить чувствительность датчика (см. [таблица 7.1](#)).

Таблица 8.2 – Светодиодная индикация датчиков открытия

Состояние датчика / режим работы	Индикация
Обнаружено движение	Индикатор мигает красным цветом 1 раз
Движения больше нет	Индикатор мигает зеленым цветом 1 раз

8.2 ДАТЧИКИ ОТКРЫТИЯ

При открывании и закрывании двери (окна) убедитесь, что:

- индикация на датчике соответствует информации, приведенной в таблице 8.2,
- состояние датчика верно отображается в Конфигураторе на вкладке Монитор.

Закройте дверь (окно) и включите охрану раздела, к которому относится датчик. Откройте дверь (окно) и убедитесь, что извещение о тревоге появилось в программе STEMAX Монитор (если настроена передача извещений базовым ППК на сервер STEMAX).

Если светодиодная индикация или изменение в программе STEMAX Монитор отсутствуют, то проверьте:

- расположен ли центр магнита рядом с меткой на основном элементе датчика открытия;
- приближается ли магнит на расстояние менее 10 мм к основному элементу датчика открытия при закрывании двери (окна).

Таблица 8.3 – Светодиодная индикация датчиков открытия

Состояние датчика / режим работы	Индикация
Открыт	Индикатор мигает красным цветом 1 раз
Закрыт	Индикатор мигает зеленым цветом 1 раз

8.3 ДАТЧИК ДЫМА

Искусственно переведите датчик в режим тревоги. Проверка может быть выполнена тремя способами:

1. С помощью распыления тестового аэрозоля.
2. С помощью погружения тонкой металлической проволоки в дымовую камеру через отверстие в крышке корпуса (4, рисунок 2.2). Удерживайте проволоку в камере до появления звукового и светового оповещения.

3. С помощью кнопки проверки работоспособности (7, рисунок 2.3). Воспользуйтесь скрепкой, чтобы нажать кнопку и удерживать ее до появления звукового оповещения (не менее 5 секунд).

Датчик работает корректно, если звуковое оповещение звучит и сопровождается миганием индикатора работы (красным цветом).

Таблица 8.4 – Светодиодная и звуковая индикация датчика дыма

Состояние датчика / режим работы	Индикация
Предупреждение о повышении концентрации дыма	Повторяющийся короткий звуковой сигнал
Режим тревоги (отправка извещения Пожар на ППК)	Звуковое оповещение длительностью от 1 до 5 минут
	Индикатор режима работы мигает красным цветом, пока длится звуковое оповещение
Режим связывания датчика	Индикатор режима работы мигает красным цветом в течение 1 минуты
Переход в состояние Норма	Индикатор связи мигает зеленым цветом 1 раз
Подтверждение привязки датчика	Индикатор связи мигает зеленым цветом 5 раз
Вскрытие корпуса устройства	Двойной звуковой сигнал

8.4 ДАТЧИК ПРОТЕЧКИ

Искусственно переведите датчик в режим тревоги. Проверка может быть выполнена с помощью замыкания двух групп металлических контактов сенсора водой или металлическим предметом (например, отвёрткой).

Дождитесь появления светового оповещения (индикатор мигнет красным цветом 1 раз) и извещения в программе STEMAX Монитор.

После размыкания контактов сенсора (устранения протечки) датчик протечки автоматически восстановится (индикатор мигнет зеленым цветом 1 раз).

Таблица 8.5 – Светодиодная индикация датчика протечки

Состояние датчика / режим работы	Индикация
Обнаружено затопление	Индикатор мигает красным цветом 1 раз
Затопления больше нет	Индикатор мигает зеленым цветом 1 раз

8.5 ДАТЧИК РАЗБИТИЯ

Включите охрану раздела, к которому относится датчик, и подождите 5 минут. Включите аудиозапись звука разбития стекла. Убедитесь, что светодиодная индикация датчика при обнаружении разбития стекла соответствует информации, приведенной в таблице 8.5, и в Конфигураторе на вкладке Монитор текущее состояние датчика разбития изменилось на Тревога.

Если охрана раздела выключена, то разрушение стекла не будет отслеживаться датчиком в целях экономии заряда батареи (состояние датчика при выключенной охране всегда будет *Норма*). После включения охраны разделу датчику разбития требуется от 3 до 5 минут для перехода в дежурный режим.

Таблица 8.6 – Светодиодная индикация датчика разбития

Состояние датчика / режим работы	Индикация
Тревога	Индикатор мигает красным цветом 1 раз
Восстановлен после тревоги	Индикатор мигает зеленым цветом 1 раз

8.6 ДАТЧИК УДАРА

Включите охрану раздела, к которому относится датчик, и подождите 5 минут. Создайте вибрацию на поверхности охраняемого объекта. Убедитесь, что светодиодная индикация датчика при обнаружении удара соответствует информации, приведенной в таблице 8.6, а в Конфигураторе на вкладке Монитор текущее состояние датчика удара изменилось на *Тревога*.

Если охрана раздела выключена, то удары не будут отслеживаться датчиком в целях экономии заряда батареи (текущее состояние датчика при выключенной охране всегда будет *Норма*). После включения охраны датчику удара требуется от 3 до 5 минут для перехода в дежурный режим

Таблица 8.7 – Светодиодная индикация датчика удара

Состояние датчика / режим работы	Индикация
Тревога	Индикатор мигает красным цветом 1 раз
Восстановлен после тревоги	Индикатор мигает зеленым цветом 1 раз

8.7 БРЕЛОК

Для включения охраны раздела нажмите кнопку на брелоке (при настройках по умолчанию – на кнопку с изображением закрытого замка). Охрана включена, если индикатор пульта мигнул 1 раз зеленым цветом и уведомление о включении охраны появилось в программе STEMAX Монитор.

Для выключения охраны раздела нажмите кнопку на брелоке (при настройках по умолчанию – на кнопку с изображением открытого замка). Режим охраны выключен, если индикатор пульта мигнул 2 раза зеленым цветом и уведомление о выключении охраны появилось в программе STEMAX Монитор.

Для отправки сигнала SOS нажмите кнопку, которой назначено соответствующее действие (при настройках по умолчанию – на кнопку с изображением закрашенного квадрата).

Брелок также поддерживает функцию изменения режима охраны под принуждением, которая позволяет выполнить постановку на охрану или снятие с охраны раздела в штатном режиме и в то же время отправить на сервер STEMAX тревожное событие ПОСТАНОВКА НА ОХРАНУ (под принуждением) или СНЯТ С ОХРАНЫ (под принуждением) соответственно. Функция постановки на охрану под принуждением активируется автоматически при длительном нажатии на кнопку, которой назначено действие – включение охраны. Функция снятия с охраны под принуждением активируется автоматически при длительном нажатии на кнопку, которой назначено действие – снятие с охраны.

Таблица 8.8 – Светодиодная и звуковая индикация брелока

Событие / режим	Индикация
Нажатие кнопки на брелоке	Индикатор мигает 1 раз белым цветом
Включение охраны раздела	Индикатор мигает 1 раз зеленым цветом
Выключение охраны раздела	Индикатор мигает 2 раза зеленым цветом
Ошибка включения охраны	Индикатор быстро мигает желтым цветом
Отправка сигнала SOS на ППК	Индикатор мигает красным цветом 5 раз
Включение исполнительного устройства	Индикатор мигает 1 раз зеленым цветом
Выключение исполнительного устройства	Индикатор мигает 2 раза зеленым цветом
Ошибка при выполнении команды	Индикатор мигает красным цветом 1 раз

8.8 СЧИТЫВАТЕЛЬ

8.8.1 УПРАВЛЕНИЕ ОХРАНОЙ С ПОМОЩЬЮ СЧИТЫВАТЕЛЯ

Для управления охраной на пульте предназначены 4 кнопки:

- 1) Включить охрану раздела (1, рисунок 2.11), для которого назначена RFID-метка, подтверждающая действие (по умолчанию). В Конфигураторе действие, выполняемое по нажатию кнопки, можно изменить на:

- а) Включить охрану раздела, который назначен для считывателя, без подтверждения RFID-меткой (см. п. 7.4).
 - б) Одновременное включение охраны для группы разделов (о назначении подчиненных разделов см. руководство пользователя Конфигуратора).
- 2) Отключить охрану раздела (4, рисунок 2.11), для которого назначена RFID-метка, подтверждающая действие.
 - 3) Включить охрану периметра* (2, рисунок 2.11) - подтверждение RFID-меткой не требуется.
 - 4) Отключить охрану периметра* (3, рисунок 2.11) - подтверждение RFID-меткой не требуется.

* Под периметром в данном случае понимается логический раздел, в который входят датчики и ШС, предназначенные для контроля над проникновением в помещение извне (например, датчики открытия на окнах и дверях). Назначение раздела периметра описано в п. 7.4.

8.8.2 ИЗМЕНЕНИЕ РЕЖИМА ОХРАНЫ ПОД ПРИНУЖДЕНИЕМ

Функция изменения режима охраны под принуждением позволяет выполнить постановку на охрану или снятие с охраны раздела в штатном режиме и в то же время отправить на сервер STEMAX тревожное событие ПОСТАНОВКА НА ОХРАНУ (под принуждением) или СНЯТ С ОХРАНЫ (под принуждением) соответственно.

Функция постановки на охрану под принуждением активируется автоматически при длительном нажатии на кнопку (1, рисунок 2.11).

Функция снятия с охраны под принуждением активируется автоматически при длительном нажатии на кнопку (4), подтвержденным прикладыванием RFID-метки принуждаемого пользователя.

8.8.3 ОТПРАВКА СИГНАЛА SOS НА ППК

Функция тревожной кнопки предназначена для случая, когда пользователь хочет отправить сигнал SOS на сервер STEMAX вручную.

Для отправки сигнала SOS нажмите и удерживайте две любые диагональные кнопки на считывателе 1 и 4 или 2 и 3, рисунок 2.11).

8.8.4 СВЕТОДИОДНАЯ И ЗВУКОВАЯ ИНДИКАЦИЯ СЧИТЫВАТЕЛЯ

Таблица 8.9 – Светодиодная и звуковая индикация считывателя

Событие / режим	Индикация
Включение охраны раздела / периметра	Индикатор мигает 1 раз зеленым цветом
	1 короткий звуковой сигнал
Отключение охраны раздела / периметра	Индикатор мигает 2 раза зеленым цветом
	2 коротких звуковых сигнала
Задержка на выход	Индикатор мигает зеленым цветом 1 раз в 2 секунды
	Звуковой сигнал повторяется 1 раз в 2 секунды
Задержка на вход*	Индикатор мигает красным цветом 1 раз в 2 секунды
	Звуковой сигнал повторяется 1 раз в 2 секунды
Событие <i>Тревога</i> или <i>Тревога, тревожная кнопка*</i>	Индикатор мигает красным цветом 1 раз в 2 секунды
	Звуковой сигнал звучит непрерывно
Событие <i>Пожар</i> или <i>Пожар 2 *</i>	Индикатор мигает красным цветом 1 раз в 2 секунды
	1 длинный сигнал повторяется 1 раз в секунду
Событие <i>Тревога, утечка воды *</i>	Индикатор мигает красным цветом 1 раз в 2 секунды
	2 коротких сигнала повторяются 1 раз в 3 секунды
Событие <i>Тревога, утечка газа *</i>	Индикатор мигает красным цветом 1 раз в 2 секунды
	2 коротких сигнала и 1 длинный сигнал повторяются 1 раз в 2 секунды

Событие / режим	Индикация
Ошибка включения охраны	Индикатор мигает желтым цветом 3 раза
	3 коротких звуковых сигнала
Отправка сигнала SOS на ППК	Индикатор мигает красным цветом 3 раза
Считана неизвестная RFID-метка	Индикатор мигает красным цветом 2 раза
	1 длинный звуковой сигнал
Нажатие кнопки на считывателе	Индикатор мигает 1 раз белым цветом
Индикация калибровки считывателя	Индикатор мигает белым цветом

*Оповещение только при отключении режима экономии энергии.

8.9 РЕЛЕ

При эксплуатации реле обязательно соблюдайте меры предосторожности, описанные в п. 4.7.1.

Если вы выбрали тактику *Удаленное управление* для реле, то для проверки работоспособности подайте команду на включение реле (кнопка Вкл, рисунок 8.1) из вкладки *Группа управления* в Конфигураторе. Если инверсия не включена для выхода, то система или прибор, подключенные к выходным контактам реле, должны включиться, индикатор реле должен засветиться зеленым цветом.



Рисунок 8.1 – Вкладка Группа управления в конфигурации ППК STEMAX RX410

Затем из Конфигуратора подайте команду на выключение реле. Убедитесь, что подключенная система выключена, индикатор не светится.

ВНИМАНИЕ

Если реле находится в состоянии *Включено*, при отключении и повторном включении электроэнергии оно останется в состоянии *Включено*, если в период отсутствия электроэнергии ППК продолжал работу от аккумуляторной батареи.

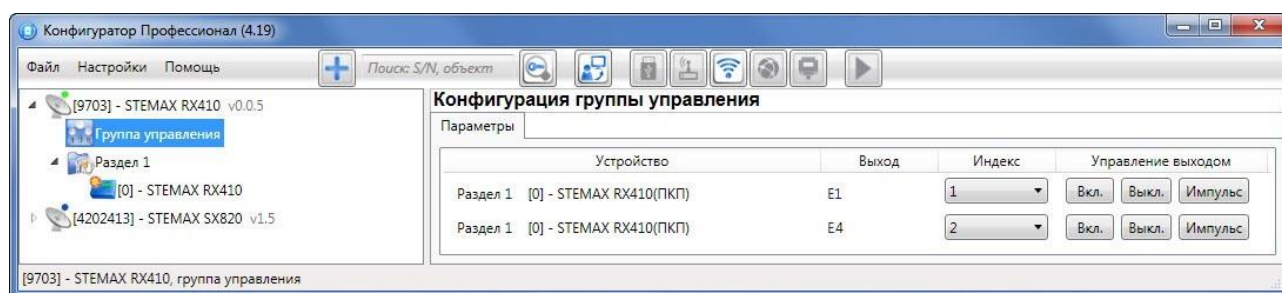
Если ППК также оказался обесточен, то при повторном включении электроэнергии реле перейдет в состояние *Выключено*.

Таблица 8.10 – Светодиодная индикация реле (если инверсия работы выхода не включена)

Состояние реле / режим работы	Индикация
Реле включено (электрическая цепь замкнута)	Индикатор светится зеленым цветом
Реле выключено (электрическая цепь разомкнута)	Индикатор не светится

8.10 РЕТРАНСЛЯТОРЫ

Для проверки работоспособности ретранслятора откройте вкладку *Монитор* в Конфигураторе и убедитесь, что на связь с ППК вышли радиоустройства, расположенные вне зоны приема сигнала базовым ППК.

Таблица 8.11 – Светодиодная индикация ретранслятора Livi RTRM

Состояние ретранслятора Livi RTRM / режим работы	Индикация
Заряд АКБ	Мигает белым цветом

Таблица 8.12 – Светодиодная индикация ретранслятора Livi RTR

Состояние ретранслятора Livi RTR / режим работы	Индикация
Ретранслятор включен (питание подано)	Индикатор PWR светится красным цветом
Ретранслятор выключен (питание отсутствует)	Индикаторы не светятся
Режим связывания ретранслятора	Индикатор RS485 мигает красным цветом в течение 1 минуты
Обмен данными между ретранслятором и ППК	Индикатор RS485 мигает красным цветом
Обмен данными между ретранслятором и радиоустройствами Livi	Индикатор MODE мигает красным цветом

8.11 РОЗЕТКА

При эксплуатации розетки обязательно соблюдайте меры предосторожности, описанные в п. 4.9.1

Если вы выбрали тактику *Удаленное управление* для розетки, то для проверки работоспособности подайте команду на включение электроприбора (кнопка Вкл, рисунок 8.1) из вкладки *Группа управления* в Конфигураторе. Если инверсия не включена для выхода, то система или прибор, подключенные к выходным контактам реле, должны включиться, индикатор реле должен засветиться зеленым цветом. Затем подайте команду на отключение электроприбора. Отследите выполнение действий розеткой и появление светодиодной индикации (см. таблица 8.13).

Таблица 8.13 – Светодиодная индикация розетки

Состояние розетки / режим работы	Индикация
Электропитание 230 В включено	Индикатор светится зеленым цветом
Электропитание 230 В отключено	Индикатор не светится

ВНИМАНИЕ

Если розетка находится в состоянии *Включено*, то при отключении и повторном включении электроэнергии она останется в состоянии *Включено*, если в период отсутствия электроэнергии ППК продолжал работу от аккумуляторной батареи. Если ППК также оказался обесточен, то при повторном включении электроэнергии розетка перейдет в состояние *Выключено*.

8.12 СИРЕНА

Если вы выбрали для сирены тактику *Сирена*, то искусственно создайте тревожную ситуацию на объекте, вызвав срабатывание одного из ШС/радиоустройств. Сирена работает корректно, если звуковое оповещение включилось и соответствует таблице 7.5 (стр. 44).

Таблица 8.14 – Основная светодиодная и звуковая индикация сирены

Состояние сирены / режим работы	Индикация
Вскрытие корпуса сирены	2 коротких звуковых сигнала повторяются 5 раз
Объект на охране	Внешний индикатор (если он подключен) мигает 1 раз в 10 секунд

Звуковая индикация событий на объекте зависит от того, какая тактика и какие атрибуты выбраны для сирены в Конфигураторе и записаны в ППК (см. 7.5).

8.13 УНИВЕРСАЛЬНЫЙ ДАТЧИК

При сработке НЗ устройства, подключенного к универсальному датчику без инверсии, индикатор датчика должен мигнуть красным цветом 1 раз.

Если НО устройство подключено к датчику и атрибут *Инверсия* установлен для него, то при его сработке индикации на датчике не будет.

При сработке двух НО устройств, индикатор датчика мигнет зеленым цветом 1 раз.

В Конфигураторе на вкладке *Монитор* текущее состояние каналов датчика должно изменяться при каждой сработке и при восстановлении подключенных устройств.

Таблица 8.15 – Светодиодная индикация универсального датчика

Состояние датчика / режим работы	Индикация
Сработка одного или двух НЗ устройств	Индикатор мигает красным цветом 1 раз
Восстановление одного или двух НЗ устройств	Индикатор мигает зеленым цветом 1 раз
Сработка/восстановление одного НО устройства	Индикация отсутствует
Сработка двух НО устройств	Индикатор мигает зеленым цветом 1 раз
Восстановление двух НО устройств	Индикатор мигает красным цветом 1 раз

9 ТЕХНИЧЕСКОЕ ОБСЛУЖИВАНИЕ

Техническое обслуживание радиоустройств Livi заключается в своевременной очистке корпуса от загрязнений.

ВНИМАНИЕ

Не протирайте радиоустройства веществами, содержащими спирт, ацетон, бензин и другие активные растворители

Для всех радиоустройств Livi с питанием от одной или нескольких батарей техническое обслуживание также включает замену разряженных батарей, которую следует выполнять после получения извещения в программе STEMAX Монитор.

Для датчика дыма следует также выполнять очистку дымовой камеры от пыли. Для очистки дымовой камеры продуйте её (например, компрессором). Очистку дымовой камеры необходимо выполнять не реже 1 раза в год и как можно скорее при получении соответствующего извещения в программе STEMAX Монитор.

10 ЗАМЕНА БАТАРЕИ

10.1 ДАТЧИКИ ДВИЖЕНИЯ

ВНИМАНИЕ

При манипуляциях с датчиком настоятельно рекомендуем не касаться линзы пальцами или инструментами. Любые загрязнения на линзе могут негативно повлиять на работоспособность датчика.

Для замены батареи в датчике:

- 1) Вскройте корпус датчика (см. рисунок 4.1).
- 2) Извлеките старую батарею из датчика.
- 3) Установите в крепления на плате датчика новую литиевую батарею CR123A, соблюдая полярность.
- 4) Закройте корпус датчика, вставив выступающие элементы защелки в проушины задней части корпуса, и затяните фиксирующий винт (см. рисунок 4.3).

10.2 ДАТЧИК ДЫМА

10.2.1 ЗАМЕНА ОСНОВНОЙ БАТАРЕИ

Для замены основной батареи в датчике:

- 1) Снимите датчик с кронштейна крепления к потолку (см. рисунок 4.4).
- 2) Извлеките старую батарею из датчика.
- 3) Установите в датчик новую литиевую батарею CR123A, соблюдая полярность.
- 4) Закрепите датчик на кронштейне крепления к потолку (см. рисунок 4.6).

10.2.2 ЗАМЕНА РЕЗЕРВНОЙ БАТАРЕИ

Для замены резервной батареи в датчике дыма:



Рисунок 10.1 – Разбор корпуса датчика

- 1) Снимите датчик с кронштейна крепления к потолку (см. рисунок 4.4) и извлеките основную батарею из датчика.
- 2) Открутите четыре винта, расположенных вокруг отсека для основной батареи.

Соблюдайте аккуратность при работе с винтами во избежание срыва шлицов и резьбы в пластмассе корпуса.

- 3) Снимите крышку корпуса и извлеките датчик, отогнув удерживающие зажимы.
- 4) Извлеките старую батарею и установите новую литиевую батарею CR2032, соблюдая указанную полярность.
- 5) Произведите сборку корпуса: установите датчик в удерживающие зажимы, наденьте на него крышку корпуса и закрутите четыре винта, расположенных вокруг отсека для основной батареи.
- 6) Установите в датчик основную батарею, соблюдая полярность.
- 7) Закрепите датчик на кронштейне крепления к потолку (см. рисунок 4.6).

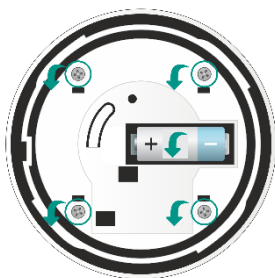
10.3 ДАТЧИКИ ОТКРЫТИЯ

10.3.1 ДАТЧИК ОТКРЫТИЯ LIVI CSM



Рисунок 10.2 – Замена батареи в датчике открытия Livi CSM

Для замены батареи выполните следующие действия:

- 1) Вскройте корпус основного элемента датчика: вставьте плоскую отвертку в прямоугольное отверстие, расположенное на стыке между крышкой и основанием корпуса, и отщелкните крышку поворотом плоской отвертки.
- 2) Извлеките плату датчика из крышки корпуса, отогнув с помощью отвертки пластиковые зажимы, удерживающие плату внутри корпуса.
- 3) Извлеките старую батарею и установите новую литиевую батарею CR2032, соблюдая указанную полярность.
- 4) Произведите сборку датчика, выполнив указанные выше действия в обратном порядке.

10.3.2 ДАТЧИК ОТКРЫТИЯ LIVI CS

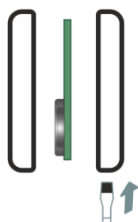
Для замены батареи в датчике открытия Livi CS выполните действия, описанные в п. 10.4.

10.4 ДАТЧИК ПРОТЕЧКИ, ДАТЧИК РАЗБИТИЯ, ДАТЧИК УДАРА, УНИВЕРСАЛЬНЫЙ ДАТЧИК

Для замены батареи выполните следующие действия:

- 1 Вскройте корпус датчика (см. рисунок 4.9)
- 2 Извлеките старую батарею из датчика и установите в датчик новую литиевую батарею CR123A.
- 3 Закройте корпус датчика и убедитесь, что защелки на торцах закрыты (см. рисунок 4.11).

10.5 БРЕЛОК



Рисунок 10.3 – Замена батареи в брелоке

Для замены батареи выполните следующие действия:

- 1) Выкрутите фиксирующий винт (3, рисунок 2.10).
- 2) Вскройте корпус пульта: для этого вставьте плоскую отвертку в отверстие в нижней части пульта и вытолкните крышку корпуса.
- 3) Извлеките старую батарею и установите новую литиевую батарею CR2032, соблюдая указанную полярность.
- 4) Закройте корпус пульта и затяните фиксирующий винт.

10.6 СЧИТЫВАТЕЛЬ

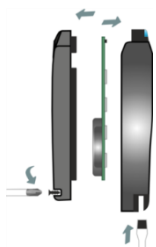
Для замены батареи выполните следующие действия:

- 1) Выкрутите фиксирующий винт (9, рисунок 2.11) и отсоедините считыватель от кронштейна крепления к стене.
- 2) Извлеките разряженную батарею и установите новую литиевую батарею CR123A, соблюдая указанную полярность.
- 3) Установите считыватель на кронштейн крепления к стене и вкрутите фиксирующий винт.

10.7 СИРЕНА

Для замены батарей в сирене:

- 1) Вскройте корпус сирены (см. рисунок 4.22).
- 2) Извлеките старые батареи из сирены.
- 3) Установите в крепления на плате сирены две новые литиевые батареи CR123A, соблюдая полярность.

Примечание – Заменяйте обе батареи сразу, никогда не используйте одновременно старые и новые батареи.

- 4) Закройте корпус сирены, вставив выступающие элементы защелки в проушины задней части корпуса, и затяните фиксирующий винт (см. рисунок 4.24).

11 УДАЛЕНИЕ РАДИОУСТРОЙСТВА (ОТВЯЗКА ОТ ППК)

Любое радиоустройство Livi может быть отвязано от ППК двумя способами:

- 1) В Конфигураторе на вкладке Датчики выделите радиоустройство и нажмите кнопку . Подождите, пока радиоустройство отправит на ППК тестовый пакет (в соответствии с периодом тестов) и получит данные об удалении. Для ускорения обмена данными однократно нажмите на кнопку тампера (если устройство оснащено тампером³), функциональную кнопку (для реле и розетки), кнопку для перевода в режим связывания (для датчика открытия Livi CSM) или любую кнопку (для считывателя или брелока).
- 2) С помощью кнопки на радиоустройстве (принудительное удаление):
 - Для всех радиоустройств с кнопкой тампера³ (кроме ретранслятора Livi RTR): извлеките из радиоустройства батарею/батареи на 30 секунд. Зажмите кнопку тампера и установите батарею/батареи обратно, соблюдая указанную полярность. Удерживайте кнопку тампера, пока радиоустройство запускается (индикатор радиоустройства мигнет красным и зеленым и цветами по очереди 3 раза). Отпустите кнопку тампера и последовательно нажмите на нее не менее 5 раз с интервалом 0,5 – 1 сек. между нажатиями. Радиоустройство удалено, если его индикатор начал мигать голубым цветом раз в секунду (индикация режима связывания).
 - Для датчика открытия Livi CSM: с помощью скрепки нажмите на кнопку перевода в режим связывания и удерживайте ее до появления индикации режима связывания.
 - Для радиоустройств с функциональной кнопкой⁴: обесточьте устройство на 30 секунд, а затем снова подайте электропитание. Выполняйте быстрые нажатия на функциональную кнопку до появления индикации связывания устройства (индикатор начнет мигать голубым цветом раз в секунду).
 - Для брелока: нажмите на брелоке одновременно верхнюю (2а, рисунок 2.10) и нижнюю (2г) кнопки и удерживайте их до появления индикации связывания пульта.
 - Для считывателя: выкрутите фиксирующий винт (9, рисунок 2.11), снимите считыватель с кронштейна крепления к стене и извлеките батарею на 30 секунд. Установите батарею обратно, соблюдая указанную полярность, и зажмите все 4 кнопки на считывателе. Удерживайте кнопки до появления индикации связывания считывателя.

³ Датчики движения, датчик дыма, датчик открытия Livi CS, датчик протечки, датчик разбития, датчик удара, ретрансляторы, сирена и универсальный датчик.

⁴ Реле и розетка

- Для ретранслятора Livi RTR: нажмите на кнопку Reset (5, рисунок 2.14) и дождитесь появления индикации связывания ретранслятора.

12 ГАРАНТИЯ ИЗГОТОВИТЕЛЯ

Изготовитель ООО НПП Стелс гарантирует соответствие радиоустройств Livi техническим условиям АГНС.421453.001 ТУ при соблюдении потребителем условий транспортирования, хранения, монтажа и эксплуатации.

Гарантийный срок составляет 5 лет с даты изготовления. Гарантийные обязательства не распространяются на элементы питания (если устройство комплектуется элементами питания).

Гарантия не вступает в силу в следующих случаях:

- 1) Несоблюдение условий эксплуатации;
- 2) Механическое повреждение радиоустройства;
- 3) Ремонт радиоустройства другим лицом, кроме Изготовителя.

12.1 ТРЕБОВАНИЯ К УСЛОВИЯМ ТРАНСПОРТИРОВАНИЯ

Радиоустройства Livi разрешено перевозить всеми видами транспорта в крытых транспортных средствах в соответствии с правилами перевозок, действующих на транспорте данного вида, кроме негерметизированных отсеков самолетов.

При транспортировании должна быть установлена защита транспортной тары от атмосферных осадков. Расстановка и крепление груза в транспортных средствах должны обеспечивать устойчивое положение груза при транспортировании. В пределах города радиоустройства допускается транспортировать без упаковки, но с обязательной защитой от атмосферных осадков и ударов при транспортировании.

На период транспортирования все радиоустройства Livi должны быть обесточены.

12.2 ТРЕБОВАНИЯ К УСЛОВИЯМ ХРАНЕНИЯ

Радиоустройства Livi в транспортной таре следует хранить в складских помещениях при температуре воздуха от минус 25 до плюс 70 °С и относительной влажности воздуха не более 85 %.

Наличие в воздухе паров кислот, щелочей и прочих агрессивных примесей не допускается.

Радиоустройства должны быть обесточены до начала хранения.

12.3 ТРЕБОВАНИЯ К УСЛОВИЯМ МОНТАЖА

Если датчик транспортировался при температуре ниже комнатной, то перед монтажом его следует выдержать в помещении в распакованном виде не менее двух часов.

Радиоустройства **запрещено** устанавливать на улице и в местах с повышенным уровнем влажности или с уровнем температуры, выходящим за пределы рабочих температур радиоустройства.

Перед монтажом внимательно ознакомьтесь с данным руководством по эксплуатации и соблюдайте все описанные выше меры предосторожности. Изготовитель не несет ответственности за ущерб, причиненный в результате нарушения правил монтажа и эксплуатации устройства.

Наладка и ввод в эксплуатацию радиоустройств с питанием от сети переменного тока напряжением ~ 230 В или с питанием от источника постоянного тока напряжением 10 – 30 В должны осуществляться специалистами организаций, имеющих допуск на данный вид работ.

12.4 УКАЗАНИЯ ПО ЭКСПЛУАТАЦИИ РАДИОУСТРОЙСТВ

Персонал, эксплуатирующий и обслуживающий радиоустройства, должен быть ознакомлен с данным руководством по эксплуатации.

Радиоустройства Livi рассчитаны на непрерывный режим работы, не требующий вмешательства персонала.

Не допускается попадание на оболочку и внутренние части компонентов радиоустройств агрессивных химических веществ и их паров.

Гарантийное обслуживание и ремонт радиоустройств должны осуществляться специалистами предприятия-изготовителя.

12.5 СВЕДЕНИЯ О СЕРТИФИКАЦИИ



Декларация о соответствии радиоустройств Livi Техническим регламентам Таможенного союза ТР ТС 004/2011 и ТР ТС 020/2011 ЕАЭС № RU Д-RU.НА24.В.00020/18 с 12.09.2018 по 11.09.2023.

ПРИЛОЖЕНИЕ А – СПИСОК ИСПОЛЬЗУЕМЫХ СОКРАЩЕНИЙ И АББРЕВИАТУР

АКБ — аккумуляторная батарея.

Брелок — пульт управления Livi Key Fob.

Датчик дыма — датчик дыма Livi FS.

Датчик протечки — датчик протечки воды Livi LS.

Датчик разбития — датчик разбития стекла Livi GS.

Датчик удара — датчик удара Livi VS.

Датчики движения — датчик движения Livi MS и датчик движения типа штора Livi MSW.

Датчики открытия — датчик открытия Livi CS и датчик открытия Livi CSM.

ИСМ — интегрированная система мониторинга.

Конфигуратор — программа *Конфигуратор Профессионал*.

НЗ — нормально замкнутый контакт.

НО — нормально разомкнутый контакт.

ОС — операционная система.

ПК — персональный компьютер.

ПО — программное обеспечение.

ППК — прибор приёмно-контрольный.

ПЦН — пульт централизованного наблюдения.

Реле — реле силовое Livi Relay и реле с сухим контактом Livi Relay 12/24.

Ретрансляторы — ретранслятор Livi RTR и ретранслятор Livi RTRM.

Розетка — розетка Livi Socket.

РЭ — руководство по эксплуатации.

Сирена — сирена Livi Siren.

Считыватель — пульт управления охраной Livi RFID.

Универсальный датчик — универсальный датчик Livi US.

ШС — шлейф сигнализации.

ПРИЛОЖЕНИЕ Б – КОНТАКТЫ СЛУЖБЫ ТЕХНИЧЕСКОЙ ПОДДЕРЖКИ

Если вы не нашли ответ на свой вопрос в данном руководстве, то задайте его специалистам службы технической поддержки НПП Стелс.

e-mail:

support@nppstels.ru

телефоны:

+7 (3822) 488-508, 488-507,

+7-923-414-0144.

График работы службы технической поддержки:

по будням с 8:00 до 20:00 по Томску (МСК + 4 часа)